

УНИВЕРСАЛЬНЫЙ ПРЕОБРАЗОВАТЕЛЬ ЧАСТОТЫ

GD200A

1.5...500 кВт

РУКОВОДСТВО ПОЛЬЗОВАТЕЛЯ



В ходе установки и ввода в действие оборудования необходимо выполнить 9 пунктов, описанных ниже в «Кратком руководстве по началу работы».

В случае возникновения проблем обратитесь к местному представителю компании INVT.

КРАТКОЕ РУКОВОДСТВО ПО НАЧАЛУ РАБОТЫ

1. Убедитесь в том, что поставленное оборудование соответствует Вашему заказу (Глава 2).
2. Прежде чем предпринимать какие-либо действия по подключению устройства, внимательно ознакомьтесь с инструкцией по технике безопасности (Глава 1).
3. Прежде чем приступать непосредственно к монтажу, убедитесь в том, что расстояния от устанавливаемого устройства до стен и ближайшего оборудования отвечают принятым условиям, а условия окружающей среды соответствуют требованиям (Глава 4).
4. Проверьте сечение кабеля двигателя, сетевого кабеля и сетевых предохранителей и убедитесь в надёжности присоединения кабелей (Глава 5).
5. Следуйте указаниям инструкции по установке (Глава 5).
6. Проверьте цепи управления и подключения кабелей (Глава 5).
7. Все параметры имеют значения, установленные на заводе-изготовителе. Для обеспечения нормальной работы проверьте заводской шильдик двигателя и соответствие им параметров группы P02:
 - номинальная мощность двигателя P02.01;
 - номинальную частоту двигателя P02.02;
 - номинальную скорость вращения двигателя P02.03;
 - номинальное напряжение двигателя P02.04;
 - номинальный ток двигателя P02.05;
8. Соблюдайте указания по вводу в эксплуатацию, изложенные в Главе 7.
9. После выполнения всех вышеуказанных пунктов преобразователь частоты готов к работе.

ВНИМАНИЕ!

Компания РУСЭЛКОМ не несет ответственности за неправильную работу преобразователя частоты при нарушении указаний данного Руководства.

РУКОВОДСТВО ПОЛЬЗОВАТЕЛЯ ПРЕОБРАЗОВАТЕЛЯ ЧАСТОТЫ GD200A

Содержание

1.	БЕЗОПАСНОСТЬ	6
1.1.	ПРЕДУПРЕЖДЕНИЯ	6
1.2.	УКАЗАНИЯ ПО БЕЗОПАСНОСТИ	6
1.3.	ЗАЗЕМЛЕНИЕ И ЗАЩИТА ОТ ЗАМЫКАНИЙ НА ЗЕМЛЮ	7
1.4.	Предупреждающие обозначения	7
1.5.	Директива ЭМС	8
1.5.1.	Общие сведения	8
1.5.2.	Классификация преобразователей частоты GD200A по ЭМС (электромагнитной совместимости)	8
1.6.	Среда установки	9
2.	ПРИЕМКА ИЗДЕЛИЯ	10
2.1.	Шильдик преобразователя частоты	10
2.2.	Код при заказе преобразователя частоты	10
2.3.	Хранение	11
3.	ТЕХНИЧЕСКИЕ ДАННЫЕ	12
3.1.	Структурная схема ПЧ	12
3.2.	Диапазон мощности	14
3.2.1.	Шкала мощностей	14
3.3.	Технические характеристики	15
3.4.	Паспортные характеристики	16
3.4.1.	Мощность ПЧ	16
3.4.2.	Снижение номинальной мощности ПЧ	16
3.4.2.1.	<i>Снижение номинального выходного тока ПЧ</i>	16
3.4.2.2.	<i>Снижение номинальной мощности ПЧ от высоты над уровнем моря</i>	16
4.	УСТАНОВКА	17
4.1.	Монтаж	17
4.1.1.	Способ установки/монтажа	17
4.1.2.	Пространство для установки/монтажа одного ПЧ	17
4.1.3.	Установка нескольких ПЧ	18
4.1.4.	Вертикальная установка	18
4.1.5.	Наклонная установка	19
4.1.6.	Чертежи и размеры ПЧ	20
4.1.6.1.	<i>Настенный монтаж</i>	20
4.1.6.2.	<i>Фланцевый монтаж</i>	21
4.1.6.3.	<i>Напольный монтаж</i>	22
4.1.7.	Установка панели управления	23
4.2.	Охлаждение	24
5.	ПОДКЛЮЧЕНИЕ КАБЕЛЕЙ	26
5.1.	Силовой блок	26
5.1.1.	Подключение силовых кабелей	26
5.1.1.1.	<i>Сетевой кабель и кабель двигателя</i>	26
5.1.1.2.	<i>Кабели для подключения к цепи постоянного тока и тормозного резистора</i>	27
5.1.1.3.	<i>Сечения кабелей для GD200A</i>	27
5.2.	Прокладка кабеля	28
5.3.	Выключатель и предохранители	29
5.4.	Указания по монтажу	30
5.4.1.	Зачистка кабеля двигателя и сетевого кабеля	31
5.5.	Схема подключения основных цепей	32
5.5.1.	Клеммы для силовых цепей	34

5.6.	Подключение клемм силовой цепи	38
5.7.	Подключение цепей управления	38
5.7.1.	Контрольные кабели	38
5.7.2.	Схема подключения цепей управления	39
5.7.3.	Клеммы цепей управления	40
5.7.4.	Сигналы клемм управления	41
5.7.5.	Подключение входных/выходных сигналов	42
6.	ПАНЕЛЬ УПРАВЛЕНИЯ	43
6.1.	Дисплей панели управления	45
6.1.1.	Отображение состояния параметра останова ПЧ	45
6.1.2.	Отображение состояния параметров при работе ПЧ	45
6.1.3.	Отображение состояния «Ошибка»	45
6.1.4.	Отображение состояния ПЧ и редактирование кодов функций	46
6.2.	Работа с панелью управления	46
6.2.1.	Изменение кодов функций ПЧ	46
6.2.2.	Как установить пароль ПЧ	47
6.2.3.	Наблюдение состояния ПЧ через функциональные коды	47
7.	ВВОД В ЭКСПЛУАТАЦИЮ	49
7.1.	Перед запуском ПЧ	49
7.2.	Проверка изоляции кабеля и двигателя	49
7.2.1.	Проверка изоляции кабеля двигателя	49
7.2.2.	Проверка изоляции сетевого кабеля	49
7.2.3.	Проверка изоляции двигателя	49
7.3.	Порядок ввода в эксплуатацию преобразователя частоты	50
8.	ФУНКЦИОНАЛЬНЫЕ ПАРАМЕТРЫ	51
8.1.	Группа P00 Базовые параметры	51
8.2.	Группа P01 Управление «Пуск/Стоп»	55
8.3.	Группа P02 Двигатель 1	60
8.4.	Группа P04 Управление U/F	66
8.5.	Группа P05 Клеммы I/O	70
8.6.	Группа P06 Выходные сигналы/клеммы	76
8.7.	Группа P07 Человеко-машинный интерфейс	79
8.8.	Группа P08 Расширенные функции	85
8.9.	Группа P09 Управление PID	90
8.10.	Группа P10 PLC и многоступенчатое управление скоростью	93
8.11.	Группа P11 Параметры защиты	95
8.12.	Группа P14 Протоколы связи	98
8.13.	Группа P17 Мониторинг	100
8.14.	Группа P24 Режим водоснабжение	102
9.	КОДЫ ОТКАЗОВ	104
9.1.	Индикация ошибок	104
9.2.	История неисправностей	104
9.3.	Инструкция по кодам ошибок и их устранению	104
9.4.	Как сбросить ошибку?	107
10.	ВЕНТИЛЯТОР ОХЛАЖДЕНИЯ	108
11.	ТЕХНИЧЕСКОЕ ОБСЛУЖИВАНИЕ	109
11.1.	Зарядка конденсаторов	109
11.2.	Замена электролитических конденсаторов	109
12.	ДОПОЛНИТЕЛЬНОЕ ОБОРУДОВАНИЕ	110
12.1.	Подключение дополнительного оборудования	110
12.2.	Входные и выходные реакторы, DC-дроссели и SIN-фильтры	111
12.3.	ЭМС-фильтры	113

12.4. Код обозначения фильтра при заказе	113
113	
12.5. Таблица выбора ЭМС-фильтров.....	114
12.6. Системы торможения.....	114
12.6.1. Выбор компонентов.....	114
12.6.2. Выбор тормозных резисторов.....	115
12.6.3. Размещение тормозных резисторов.....	116
12.6.4. Выбор кабелей для тормозных резисторов.....	116
12.6.5. Установка тормозных резисторов.....	116
12.6.6. Тормозные модули DBU и RBU:.....	117
12.7. Опции для ПЧ	119
13. ДОПОЛНИТЕЛЬНАЯ ИНФОРМАЦИЯ	120
13.1. Вопросы по продукции и сервису	120
13.2. INVT и обратная связь.....	120
13.3. Библиотека документов в Интернете	120

1. БЕЗОПАСНОСТЬ



1.1. ПРЕДУПРЕЖДЕНИЯ

 ВНИМАНИЕ	1	Преобразователь частоты GD200A предназначен для работы на стационарных установках
	2	Не производите каких-либо измерений, если преобразователь частоты подключен к сети
	3	Не производите испытаний повышенным напряжением каких-либо частей преобразователя частоты. Эти испытания должны проводиться в соответствии со специальной инструкцией, нарушение которой может привести к повреждению изделия
	4	Преобразователь частоты имеет большой емкостный ток утечки
	5	Если преобразователь частоты входит в состав устройства, изготовитель устройства должен предусмотреть установку основного выключателя (EN 60204-1)
	6	Разрешается использовать только запасные части, поставляемые фирмой
	7	Двигатель запустится при подаче питания на преобразователь частоты, если дана команда «ПУСК». Кроме того, функциональность клемм входов/выходов (включая пусковые входы) может меняться, если изменятся параметры, макропрограмма или программное обеспечение. Поэтому отключите двигатель, если внезапный пуск может быть причиной опасной ситуации
	8	Прежде чем производить какие-либо измерения на двигателе или кабеле двигателя, отсоедините кабель двигателя от преобразователя частоты
	9	Не прикасайтесь к элементам на плате управления. Разряд статического электричества может их повредить

1.2. УКАЗАНИЯ ПО БЕЗОПАСНОСТИ

	1	После подключения преобразователя частоты GD200A к сети элементы силового блока находятся под напряжением. Прикосновение к ним очень опасно и может привести к серьезной травме и даже к смертельному исходу. Блок управления изолирован от напряжения сети
	2	Если преобразователь частоты подключен к сети, выходные клеммы U, V, W и клеммы -/+ звена постоянного тока/тормозного резистора могут находиться под напряжением, даже если двигатель не работает
	3	После отключения преобразователя частоты от сети дождитесь остановки вентилятора и когда погаснут индикаторы на панели управления (при отсутствии панели следите за индикаторами на корпусе блока управления). Подождите 5 минут, прежде чем начинать работу на токоведущих частях преобразователя. Не открывайте крышку преобразователя частоты до истечения этого времени
	4	Управляющие клеммы входов/выходов изолированы от напряжения сети. Однако релейные выходы и другие клеммы входов/выходов могут находиться под опасным управляющим напряжением, даже если преобразователь частоты не подключен к сети
	5	Перед подключением преобразователя частоты к сети убедитесь в том, что передняя крышка преобразователя и крышка кабельного отсека надежно закреплены

1.3. ЗАЗЕМЛЕНИЕ И ЗАЩИТА ОТ ЗАМЫКАНИЙ НА ЗЕМЛЮ

Преобразователь частоты должен быть заземлен с помощью отдельного заземляющего проводника, присоединенного к клемме заземления .

Встроенная защита от замыканий на землю защищает только сам преобразователь частоты от замыканий на землю обмотки или кабеля двигателя.

Вследствие больших емкостных токов выключатели токовой защиты могут срабатывать некорректно.

1.4. Предупреждающие обозначения

Пожалуйста, обратите особое внимание на инструкции, отмеченные предупреждающими обозначениями.



= **Опасное напряжение**



= **Предупреждение общего характера**

ВНИМАНИЕ



= **Горячая поверхность — риск получения ожога**

ГОРЯЧАЯ
ПОВЕРХНОСТЬ

КОНТРОЛЬНАЯ ТАБЛИЦА ЗАПУСКА ДВИГАТЕЛЯ

 ВНИМАНИЕ	1	Перед запуском двигателя, проверьте, правильно установлен двигатель и убедитесь, что механизм подключенный, к двигателю позволяет ему запуститься.
	2	Установите параметр максимальной скорости вращения двигателя (частоты питания) в соответствии с паспортными данными двигателя и присоединенного к нему механизма
	3	Перед изменением направления вращения двигателя (реверс), убедитесь в том, что приняты все необходимые меры по обеспечению безопасности
	4	Убедитесь в том, что конденсатор компенсации реактивной мощности не присоединен к кабелю двигателя
	5	Убедитесь, что на выход преобразователя частоты не подано напряжение сети.

1.5. Директива ЭМС

1.5.1. Общие сведения

Директива ЭМС предусматривает, что электрическая аппаратура не должна создавать чрезмерные помехи в окружающей среде и, с другой стороны, должна иметь достаточный уровень защищенности от воздействий окружающей среды.

1.5.2. Классификация преобразователей частоты GD200A по ЭМС (электромагнитной совместимости)

В преобразователи частоты GD200A встроен ЭМС-фильтр класса С3 (для эксплуатации в промышленной зоне).

Дополнительный ЭМС-фильтр класса С2 является опцией.

Все преобразователи частоты GD200A соответствуют требованиям защиты от внешних помех по ЭМС (стандарты EN 61000-6-1, EN 61000-6-2 и EN 61800-3+A11).

Предупреждение. В соответствии с документом МЭК 61800-3 (IEC 61800-3) преобразователи частоты этого класса относятся к изделиям с ограниченной областью распространения. При использовании в жилых помещениях эти преобразователи частоты могут быть причиной радиопомех, при этом пользователю может понадобиться применение мер для предотвращения указанных помех.

1.6. Среда установки

Среда установки является гарантией работоспособности и долгосрочной работы ПЧ. Проверьте среду установки на соответствие следующим параметрам:

Окружающая среда	Условия
Место установки	Внутри помещения
Температура окружающей среды	<p>-10 °С ~+40 °С, при скорости изменения температуры менее 0,5 °С/мин.</p> <p>Если температура окружающей среды ПЧ при фактическом использовании выше 40 °С, сократите мощность на 1% на каждый дополнительный 1°С.</p> <p>Не рекомендуется использовать ПЧ, если температура окружающей среды превышает 60 °С.</p> <p>Для улучшения надежности устройства не используйте ПЧ, если температура окружающей среды часто меняется.</p> <p>Обеспечьте наличие вентилятора или кондиционера для контроля внутренней температуры окружающей среды в установленных пределах, если ПЧ используется в замкнутом пространстве, например, в шкафу управления.</p> <p>Если температура слишком низкая, а также при необходимости перезапуска ПЧ для работы после длительного простоя, необходимо предусмотреть внешнее устройство нагрева воздуха для повышения внутренней температуры, в противном случае устройство может получить повреждения.</p>
Влажность	<p>Относительная влажность ≤ 90%</p> <p>Наличие конденсата не допускается.</p>
Температура хранения	-40 °С ~+70 °С, при скорости изменения температуры менее 1 °С/мин.
Условия рабочей среды	<p>Место установки ПЧ должно:</p> <ul style="list-style-type: none"> • находиться вдали от источников электромагнитного излучения; загрязненного воздуха, окисляющего газа, масляной пыли и горючего газа; • обеспечивать защиту от попадания внутрь ПЧ посторонних предметов, например, металлической пыли, масла, воды. • находиться вдали от прямого солнечного света, масляной пыли, пара и вибраций.
Высота над уровнем моря	<p>Ниже 1000 м</p> <p>Если высота над уровнем моря выше 1000 м, снижение мощности на 1% на каждые дополнительные 100 м.</p>

2. ПРИЕМКА ИЗДЕЛИЯ

На заводе-изготовителе преобразователи частоты GD200A подвергаются всесторонним испытаниям перед отправкой заказчику. Тем не менее, при распаковке изделия проверьте, не было ли оно повреждено во время транспортировки. Проверьте также комплектность поставки и соответствие изделия его обозначению (см. расшифровку кода типа преобразователя частоты на рис. 2-1).

Если изделие оказалось поврежденным во время транспортировки, прежде всего, свяжитесь со страховой компанией, выдавшей страховку на перевозку, или с транспортной компанией.

Если поставка не соответствует вашему заказу, немедленно свяжитесь с поставщиком.

2.1. Шильдик преобразователя частоты



Рисунок 2-1. Шильдик преобразователей частоты GD200A

2.2. Код при заказе преобразователя частоты

Код обозначения типа ПЧ, содержит информацию о ПЧ. Пользователь может найти код обозначения типа на шильдике ПЧ.

RI200A – 7R5G/011P – 4
 ① ② ③ ④ ⑤ ⑥

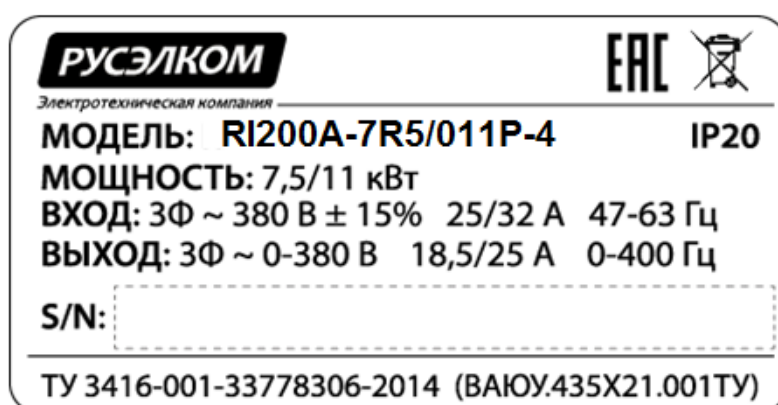
Рис. 2-2 Код обозначения при заказе

Буква	Инструкции
1	GD200A: обозначение GD200A
2, 4	3-х цифровой код: Выходная мощность. "R" означает десятичную точку; "7R5":7.5кВт; "011":11кВт
3, 5	3 G: Постоянный момент на валу
	5 P: Переменный момент на валу
6	Входное напряжение: 4: 3 Ф 380 В

2.3. Хранение

При необходимости длительного хранения преобразователя частоты на складе убедитесь в том, что условия окружающей среды соответствуют требованиям.

Температура хранения: -40 ... +70 °С

Относительная влажность: <90%, без конденсации

Если преобразователь частоты хранится на складе долгое время, то на него необходимо подавать питание один раз в год и оставлять включенным на два часа. Если время хранения превышает 12 месяцев, то электролитические конденсаторы должны быть заряжены с предосторожностью. Поэтому такое длительное время хранения не рекомендуется. Если ПЧ хранился более 12 месяцев, следуйте инструкциям в главе 11.1.

3. ТЕХНИЧЕСКИЕ ДАННЫЕ

3.1. Структурная схема ПЧ

Структурная схема преобразователя частоты GD200A приведена на рис. 3-1.



Рисунок 3-1. Структурная схема преобразователя частоты GD200A.

№ п/п.	Наименование	Рисунок
1	Разъем для панели управления	Подключение панели управления
2	Верхняя крышка	Защита внутренних частей и компонентов
3	Панель управления	Подробную информацию смотрите Главу 6
4	Вентиляторы охлаждения	Подробную информацию смотрите Главу 10
5	Отверстия для монтажа	Отверстия для монтажа
6	Крышка корпуса	Крышка корпуса
7	Шильдик ПЧ	Подробную информацию смотрите Главу 2
8	Вентиляционные отверстия	Вентиляционные отверстия
9	Дополнительная плата	Дополнительная плата
10	Силовые клеммы	Подробную информацию смотрите Главу 5
11	Клеммы заземления	Клеммы заземления
12	Индикатор включения	Индикатор включения
13	Код ПЧ	Подробную информацию смотрите Главу 2
14	Верхняя крышка	Защита внутренних частей и компонентов

Работа блока управления двигателем основана на программном обеспечении микропроцессора. Микропроцессорное управление двигателем основывается на информации, получаемой путем измерений, установленных значений параметров (настроек), с клемм входов/выходов и панели управления. Блок управления двигателем выдает команды на схему блока управления двигателем, в котором, в свою очередь, формируются параметры коммутации IGBT.

Блоки управления затворами усиливают эти управляющие сигналы, обеспечивая коммутацию IGBT-инвертора.

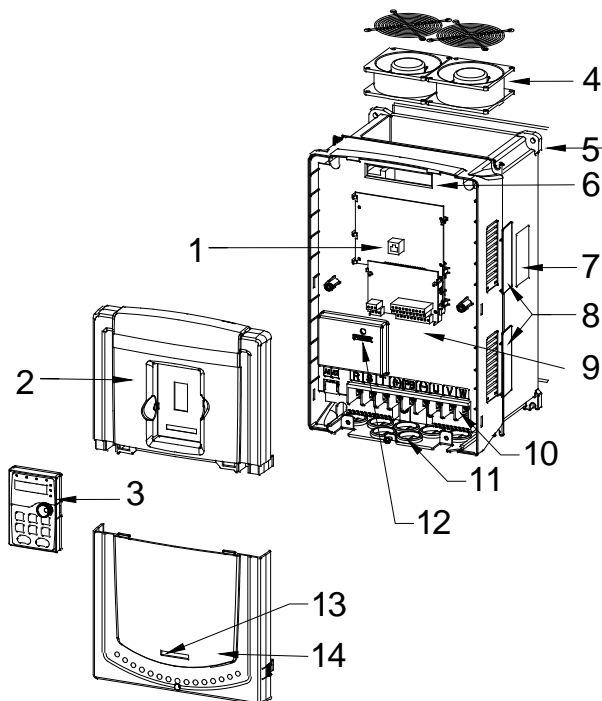
Панель управления преобразователя частоты является инструментом обмена информацией между преобразователем частоты и пользователем. С помощью панели управления устанавливаются значения параметров, считываются данные о текущем состоянии и подаются управляющие команды. Панель управления выполнена съемной и с помощью соединительного кабеля, может использоваться, как средство дистанционного управления. Вместо панели управления может использоваться персональный компьютер, подключаемый к преобразователю частоты с помощью адаптера USB-RS-232/RS-485 (опция) и кабеля.

В преобразователях частоты GD200A установлены встроенные ЭМС-фильтры класса С3, тормозные прерыватели до мощности 30 кВт (включительно), свыше 30 кВт используются внешние тормозные модули (опция) типа RBU (блоки рекуперативного торможения) или DBU (блоки динамического торможения) в комплекте с тормозными резисторами.

3.2. Диапазон мощности

3.2.1. Шкала мощностей

Постоянный момент = Перегрузочная способность – 150% от номинального тока в течение 1 минуты, 180% от номинального тока в течении 10 секунд, 200% от номинального тока в течение 1 секунды.

Переменный момент = Перегрузочная способность – 120% от номинального тока в течение 1 минуты.

Все типоразмеры поставляются с классом защиты IP20.

Таблица 3-1. Диапазон мощности преобразователей частоты GD200A на напряжение 380 В.

Модель ПЧ	Постоянный момент			Переменный момент		
	Выходная мощность (кВт)	Входной ток (А)	Выходной ток (А)	Выходная мощность (кВт)	Входной ток (А)	Выходной ток (А)
GD200A-0R7G-4	0.75	3.4	2,5			
GD200A-1R5G-4	1.5	5.0	3,7			
GD200A-2R2G-4	2.2	5.8	5,0			
GD200A-004G/5R5P-4	4	13,5	9.5	5.5	19,5	14
GD200A-5R5G/7R5P-4	5.5	19,5	14	7.5	25	18.5
GD200A-7R5G/011P-4	7.5	25	18.5	11	32	25
GD200A-011G/015P-4	11	32	25	15	40	32
GD200A-015G/018P-4	15	40	32	18.5	47	38
GD200A-018G/022P-4	18.5	47	38	22	56	45
GD200A-022G/030P-4	22	56	45	30	40	60
GD200A-030G/037P-4	30	70	60	37	80	75
GD200A-037G/045P-4	37	80	75	45	94	92
GD200A-045G/055P-4	45	94	92	55	128	115
GD200A-055G/075P-4	55	128	115	75	160	150
GD200A-075G/090P-4	75	160	150	90	190	180
GD200A-090G/110P-4	90	190	180	110	225	215
GD200A-110G/132P-4	110	225	215	132	265	260
GD200A-132G/160P-4	132	265	260	160	310	305
GD200A-160G/185P-4	160	310	305	185	345	340
GD200A-185G/200P-4	185	345	340	200	385	380
GD200A-200G/220P-4	200	385	380	220	430	425
GD200A-220G/250P-4	220	430	425	250	485	480
GD200A-250G/280P-4	250	485	480	280	545	530
GD200A-280G/315P-4	280	545	530	315	610	600
GD200A-315G/350P-4	315	610	600	350	650	625
GD200A-350G/400P-4	350	650	625	400	720	715
GD200A-400G-4	400	720	715			
GD200A-500G-4	500	890	860			

Примечания:

- Номинальные токи при данных температурах окружающей среды достигаются только при частоте коммутации, установленной по умолчанию, либо меньшей.
- Все номинальные токи для всех типоразмеров действительны при температуре окружающей среды 40 °С.
- Входной ток ПЧ мощностью 1,5 ~ 315 кВт измеряется, когда входное напряжение 380 В и нет DC-дросселя и входного/выходного фильтра.
- Входной ток ПЧ мощностью 350 ~ 500 кВт измеряется, когда входное напряжение 380 В и подключен входной фильтр.
- Номинальный выходной ток определяется при выходном напряжении 380 В.

3.3. Технические характеристики

Таблица 3-2. Технические характеристики

Функция		Спецификация
Входные данные	Входное напряжение (В)	3 фазы 380 В ± 15%
	Входной ток (А)	Номинальное значение ПЧ
	Входная частота (Гц)	50 Гц или 60Гц Допустимо: 47~63 Гц
Выходные данные	Выходное напряжение(В)	0~Входное напряжение
	Выходной ток (А)	Номинальное значение ПЧ
	Выходная мощность (кВт)	Номинальное значение ПЧ
	Выходная частота (Гц)	0~400 Гц
Функции управления	Режим управления	U/F
	Тип эл.двигателя	Асинхронный эл. двигатель
	Коэффициент регулирования скорости	Асинхронный эл. двигатель 1:100
	Точность контроля скорости	± 0.2%
	Колебания скорости	± 0.3%
	Отклик при вращающем моменте	<20 мс
	Точность управления вращающим моментом	±10%
	Начальный вращающий момент	0.25 Гц / 150 %
Функции управления	Перегрузка	G-тип 150 % номинального тока: 1 минута 180 % номинального тока: 10 секунд 200 % номинального тока: 1 секунда P-тип 120 % номинального тока: 1 минута
	Способы задания частоты	Цифровое/аналоговое, с панели управления, многоскоростное задание, PLC, задание PID, по протоколу MODBUS
	Авто-коррекция напряжения	Поддержка выходного напряжения на заданном уровне независимо от колебаний питающей сети
	Защита от сбоев	Более чем 30 защитных функций: свертток, перенапряжения, пониженного напряжения, перегрев, потеря фазы и перегрузка, и т.д.
Внешние подключения	Перезапуск с отслеживанием скорости вращения	Плавный запуск эл. двигателя с подхватом скорости
	Предельное разрешение аналогового входа	Не более 20 мВ
	Время срабатывания дискретного входа	Не более 2 мс.
	Аналоговый вход	1 канал (AI1) 0~10 В/0~20 мА 1 канал (AI2) 0~10 В/0~20 мА 1 канал (AI3) -10~+10 В
	Аналоговый выход	2 канала (AO1, AO2)0~10 В/0~20 мА
	Дискретный вход	8 входов, максимальная частота: 1 кГц, внутреннее сопротивление: 3.3 кОм; 1 высокочастотный импульсный вход, максимальная частота: 50 кГц
	Дискретный выход	1 высокочастотный импульсный выход, максимальная частота: 50 кГц 1 выход с открытым коллектором Y1
Другие	Релейный выход	2 программируемых выхода RO1A NO, RO1B NC, RO1C с общей клеммой RO2A NO, RO2B NC, RO2C с общей клеммой Коммутационная нагрузка: 3A/AC 250 В; 1A/DC 30 В
	Способ установки	Настенный, фланцевый, напольный монтаж
	Температура окружающей среды	-10~+50 °С, снижение мощности при T >+40 °С
	Средняя наработка на отказ	2 года (при температуре окружающей среды +25°С)
	Класс защиты	IP20
	Охлаждение	Воздушное охлаждение
	Вибрация	≤ 5,8 м/с ² (0,6 g)
	Модуль торможения	Встроенный до 30 кВт, свыше 30 кВт – внешний
ЭМС-фильтр	Встроенный фильтр С3: в соответствии с требованиями IEC61800-3 С3 Внешний фильтр: в соответствии с требованиями IEC61800-3 С2	

3.4. Паспортные характеристики

3.4.1. Мощность ПЧ

Габарит ПЧ основывается на номинальной мощности и токе двигателя. Чтобы достигнуть номинальной мощности двигателя указанной в таблице 3-1, номинальный ток ПЧ, должен быть выше или равен номинальному току двигателя. Также номинальная мощность ПЧ должна быть выше, чем или равной номинальной мощности двигателя.

Примечание:

1. Максимально допустимая мощность на валу двигателя ограничивается $1,5 \cdot P_{ном}$. Если этот предел превышен, крутящий момент и ток автоматически ограничены. Функция защищает входной выпрямитель ПЧ от перегрузки.
2. Характеристики применимы при $+40\text{ }^{\circ}\text{C}$
3. Важно проверить, что в системах с общей DC-шиной, подключенная DC мощность не превышает $P_{ном}$.

3.4.2. Снижение номинальной мощности ПЧ

Номинальная мощность уменьшается, если температура окружающей среды превышает $+40\text{ }^{\circ}\text{C}$, высота превышает 1000 метров или частота ШИМ меняется от 4 кГц, 8, 12 или 15 кГц.

3.4.2.1. Снижение номинального выходного тока ПЧ

При температуре в диапазоне $+40\text{ }^{\circ}\text{C} \dots +50\text{ }^{\circ}\text{C}$, номинальный выходной ток ПЧ уменьшается на 3% за каждый дополнительный $1\text{ }^{\circ}\text{C}$. См. рисунок ниже.



Рисунок 3-2. Снижение номинальной мощности ПЧ.

3.4.2.2. Снижение номинальной мощности ПЧ от высоты над уровнем моря

ПЧ работает с номинальной мощностью при установке ниже 1000 м. Выходная мощность уменьшается, если высота превышает 1000 м. См. рисунок ниже:



Рисунок 3-3. Снижение номинальной мощности ПЧ.

4. УСТАНОВКА

4.1. Монтаж

Преобразователь частоты устанавливается только в вертикальном положении.

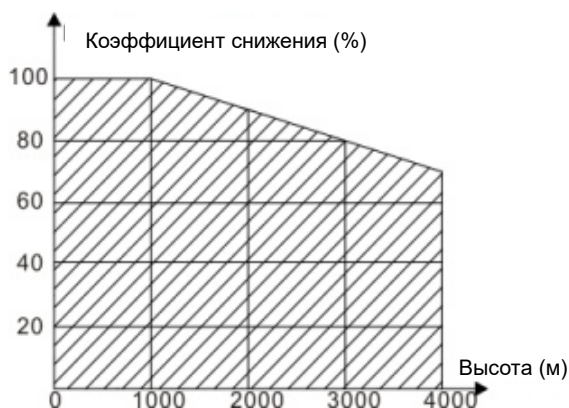
При монтаже следует предусмотреть достаточно свободного пространства вокруг преобразователя частоты, обеспечивающего необходимые условия для вентиляции.

Преобразователь частоты должен быть закреплен четырьмя винтами (или болтами, в зависимости от габаритов). Установочные размеры приведены в главе 4.1.6.

Ниже приведены габариты преобразователей частоты GD200A, монтируемых как на стену, так и на фланцы. Размеры отверстий, необходимые при фланцевом монтаже, даны в таблицах 4-1 и 4-2.

Изучите также главу 4.1.3 Охлаждение.

4.1.1. Способ установки/монтажа

ПЧ может быть установлен тремя разными способами, в зависимости от типоразмера:

- а) Настенный монтаж (ПЧ ≤ 315 кВт).
- б) Фланцевый монтаж (ПЧ ≤ 200 кВт). Необходимо доп. оборудование.
- в) Напольный монтаж (220 кВт ≤ ПЧ ≤ 500 кВт). Необходимо доп. оборудование.



Рис. 4-1 Установка ПЧ

- (1) Отметьте отверстия перед установкой.
- (2) Установите ПЧ на стену.
- (3) Установите винты или болты в отмеченные отверстия.
- (4) Надежно затяните винты в стене.

4.1.2. Пространство для установки/монтажа одного ПЧ

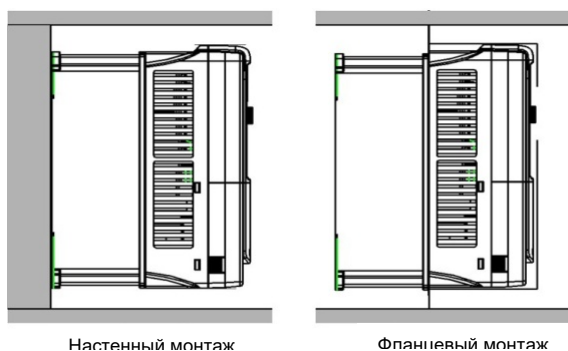

Рис. 4-2 Место установки

Примечание: Минимальное пространство А, В и С — 100 мм.

4.1.3. Установка нескольких ПЧ

Параллельная установка

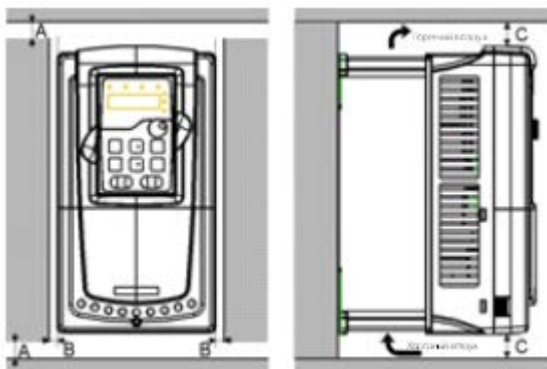

Рис. 4-3 Параллельная установка нескольких ПЧ

Примечание:

- ◆ Перед установкой ПЧ различных размеров, пожалуйста, выровняйте их по верхней позиции, для удобства последующего обслуживания.
- ◆ Минимальное пространство В, D и С – 100 мм.

4.1.4. Вертикальная установка

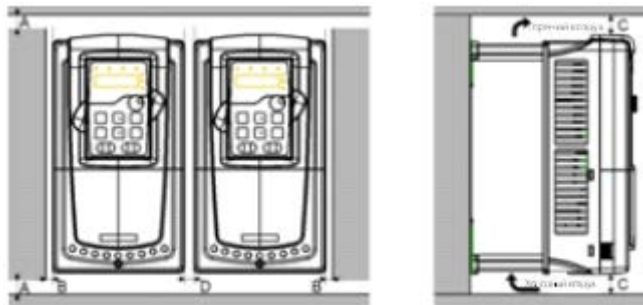

Рис. 4-4 Вертикальная установка

Примечание: Воздушные отражатели должны быть добавлены при вертикальной установке во избежание взаимного влияния и недостаточного охлаждения.

4.1.5. Наклонная установка

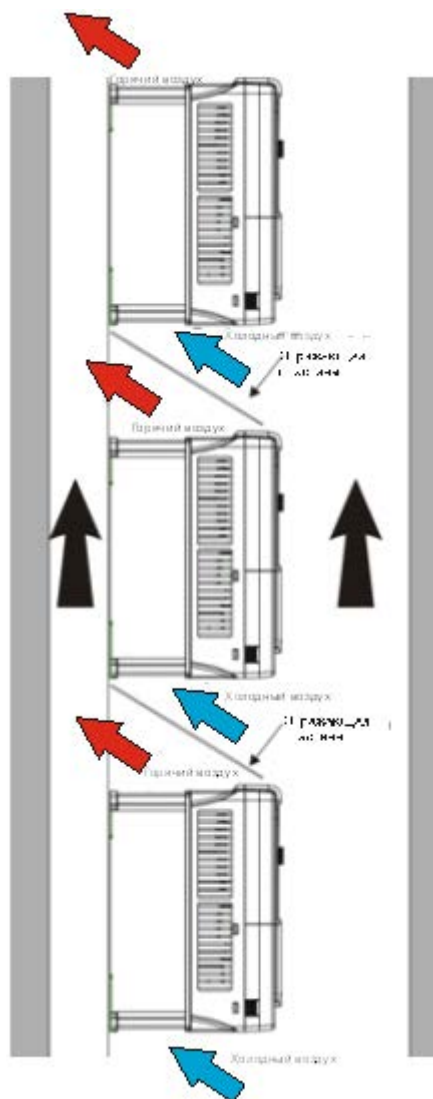

Рис. 4-5 Наклонная установка

Примечание: Обеспечить разделение воздуха для входных и выходных каналов при наклонной установке для избежания взаимного влияния.

4.1.6. Чертежи и размеры ПЧ

4.1.6.1. Настенный монтаж

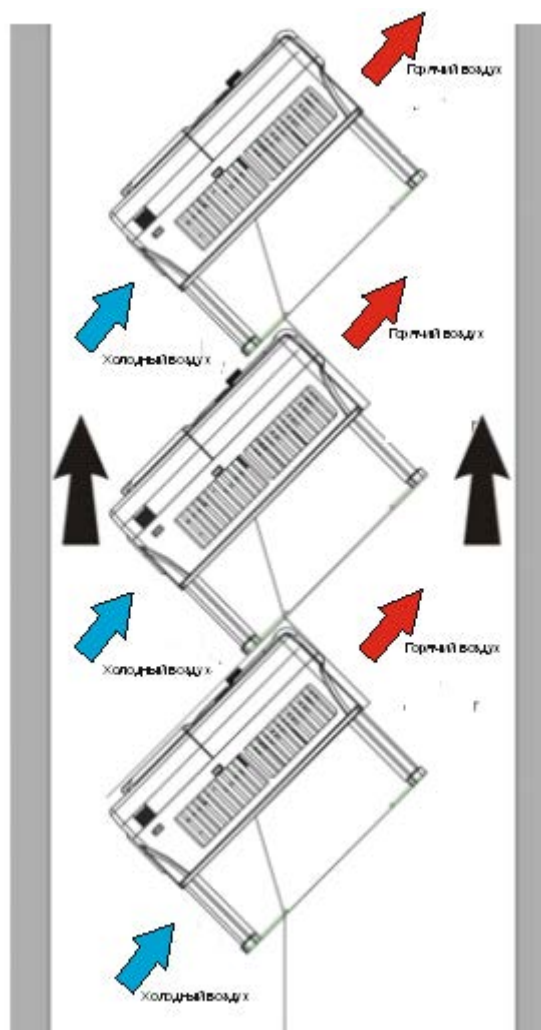

Рис. 4.6 Настенный монтаж 1.5 – 30 кВт



Рис. 4.7 Настенный монтаж 37 – 110 кВт

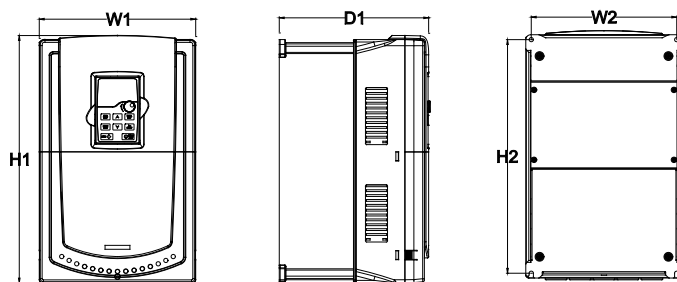

Рис. 4.8 Настенный монтаж 132 – 200 кВт

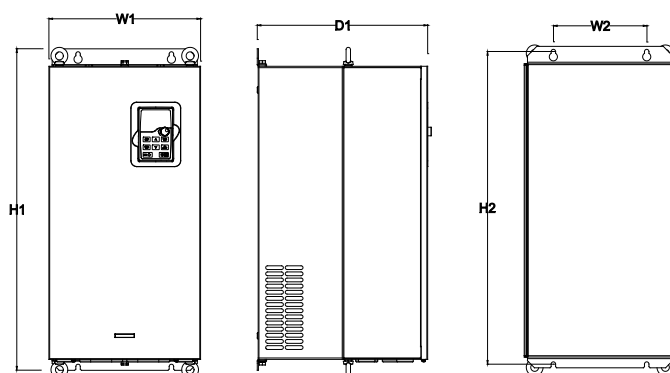

Рис. 4.9 Настенный монтаж 220 – 315 кВт

Таблица 4-1 Габаритные размеры (мм)

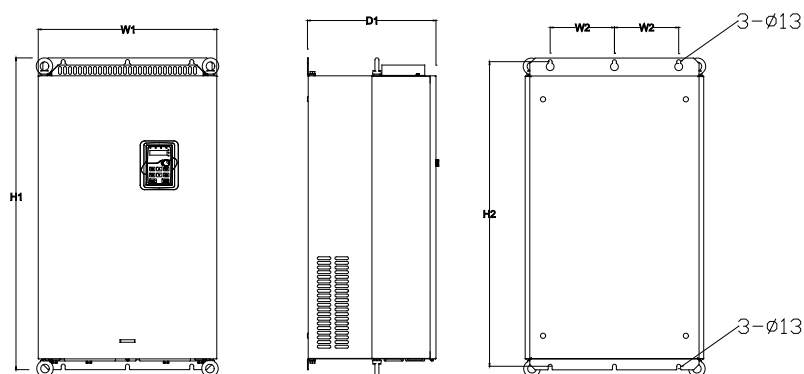
Мощность (G-постоянный момент)	W1	W2	H1	H2	D1	Отверстие для установки
1.5кВт~2.2 кВт	126	115	193	175	174.5	5
4 кВт ~5.5 кВт	146	131	263	243.5	181	6
7.5 кВт ~11 кВт	170	151	331.5	303.5	216	6
15 кВт ~18.5 кВт	230	210	342	311	216	6
22 кВт ~30 кВт	255	237	407	384	245	7
37 кВт ~55 кВт	270	130	555	540	325	7
75к кВт ~110 кВт	325	200	680	661	365	9.5
132 кВт ~200 кВт	500	180	870	850	360	13
220 кВт ~315 кВт	680	230	960	926	379.5	13

4.1.6.2. Фланцевый монтаж

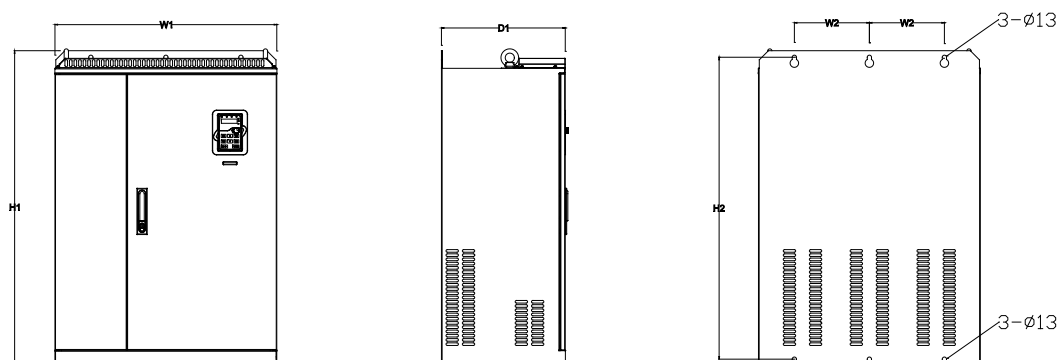
Рис. 4.10 Фланцевый монтаж 1.5 – 30 кВт



Рис. 4.11 Фланцевый монтаж 37 – 110 кВт

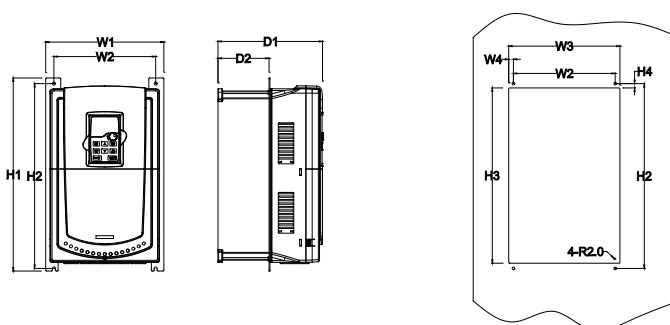

Рис. 4.12 Фланцевый монтаж 132 – 200 кВт

Таблица 4-2 Габаритные размеры (мм)

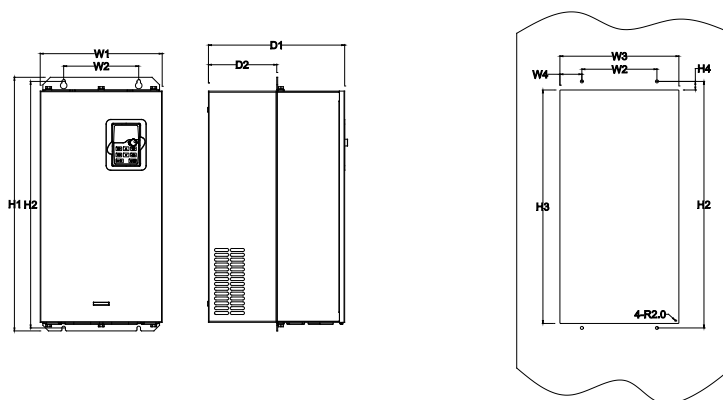
Тип ПЧ (G-постоянный момент)	W1	W2	W3	W4	H1	H2	H3	H4	D1	D2	Отверстие для установки
1.5 кВт ~2.2 кВт	150	115	130	7.5	234	220	190	16.5	174.5	65.5	5
4 кВт~5.5 кВт	170	131	150	9.5	292	276	260	10	181	79.5	6
7.5 кВт~11 кВт	191	151	174	11.5	370	351	324	15	216.2	113	6
15 кВт~18.5 кВт	250	210	234	12	375	356	334	10	216	108	6
22 кВт~30 кВт	275	237	259	11	445	426	404	10	245	119	7
37 кВт~55 кВт	270	130	261	65.5	555	540	516	17	325	167	7
75 кВт~110 кВт	325	200	317	58.5	680	661	626	23	363	182	9.5
132 кВт~200 кВт	500	180	480	60	870	850	796	37	358	178.5	11

4.1.6.3. Напольный монтаж

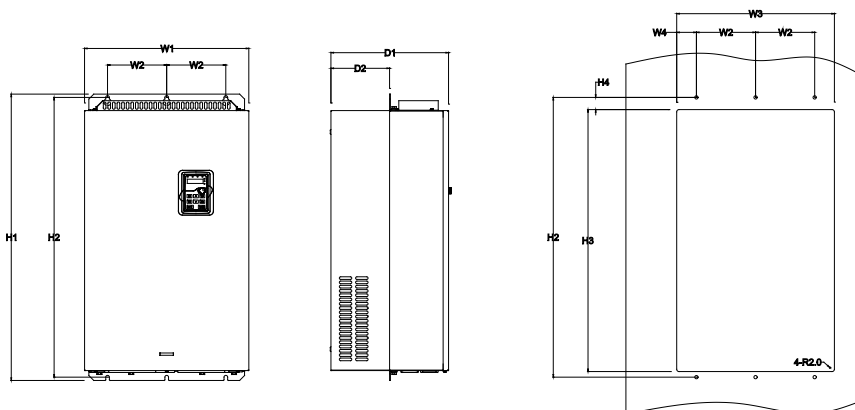

Рис. 4.13 Напольный монтаж 220 – 315 кВт



Рис. 4.14 Напольный монтаж 350 – 500 кВт

Таблица 4-3 Габаритные размеры (мм)

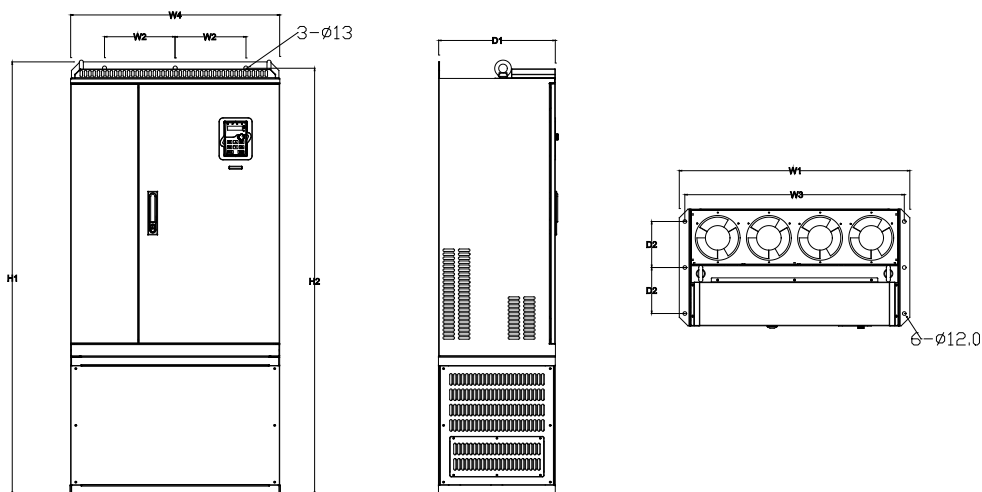
Тип ПЧ (G-постоянный момент)	W1	W2	W3	H1	H2	D1	D2	Отверстие для установки
220 кВТ~315 кВТ	750	230	714	1410	1390	380	150	13\12
350 кВТ~500 кВТ	620	230	553	1700	1678	560	240	22\12

4.1.7. Установка панели управления

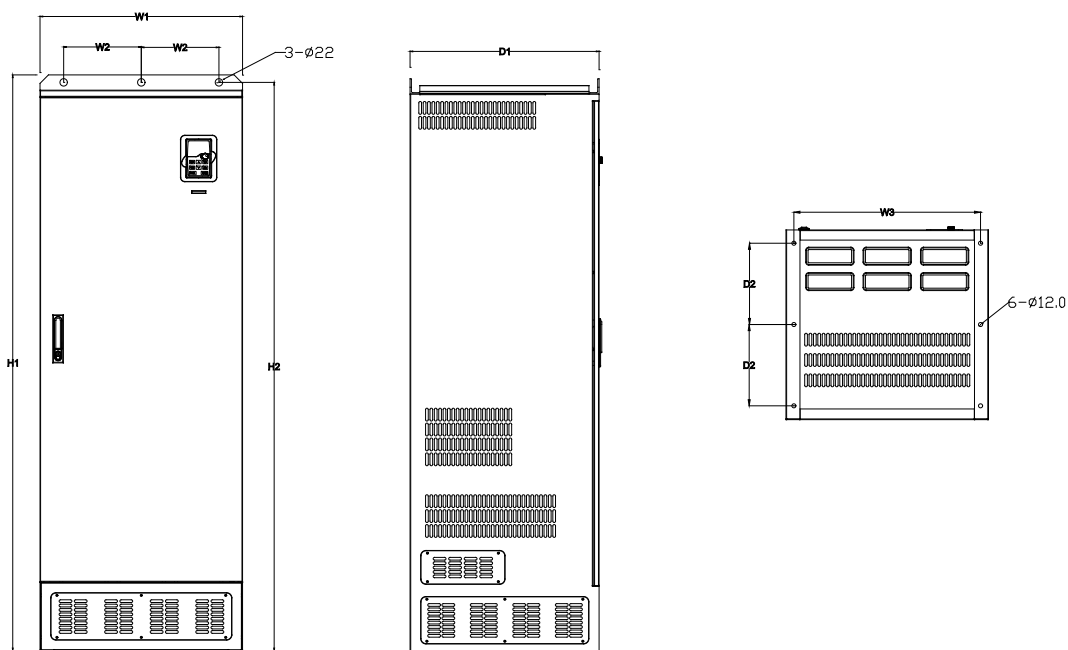

Рисунок 4-15. Установочные размеры для настенного крепления

Панель управления может устанавливаться на дверь шкафа при помощи монтажной платформы. Монтажная платформа является дополнительным оборудованием.

4.2. Охлаждение

При монтаже преобразователя частоты вокруг него следует предусмотреть свободное пространство, достаточное для того, чтобы обеспечить хорошую циркуляцию воздуха и охлаждение.

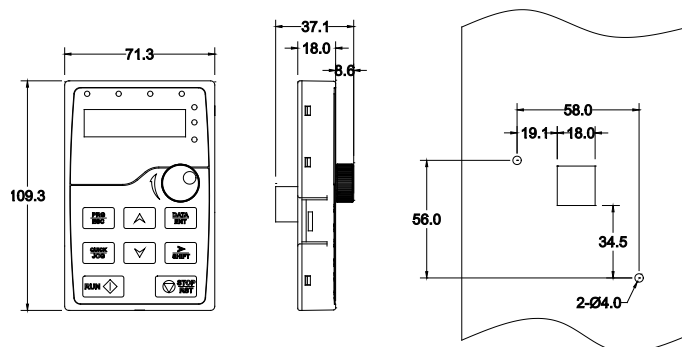
При установке нескольких устройств друг над другом расстояние между ними должно быть равно **В+В** (см. рисунок 4-16.). Кроме того, воздух, выходящий из нижнего преобразователя частоты, должен отводиться в сторону от воздухозаборника верхнего.

Убедитесь также, что температура воздуха не превышает максимально допустимую температуру воздуха преобразователя частоты.



Рисунок 4-16. Вентиляционные промежутки

Таблица 4-4. Вентиляционные промежутки при монтаже

Тип	Размеры, мм	
	A	B
GD200 A	100	100

- A** = Свободное пространство вдоль боковых стенок преобразователя частоты
- B** = Свободное пространство между двумя преобразователями частоты или расстояние до стены шкафа

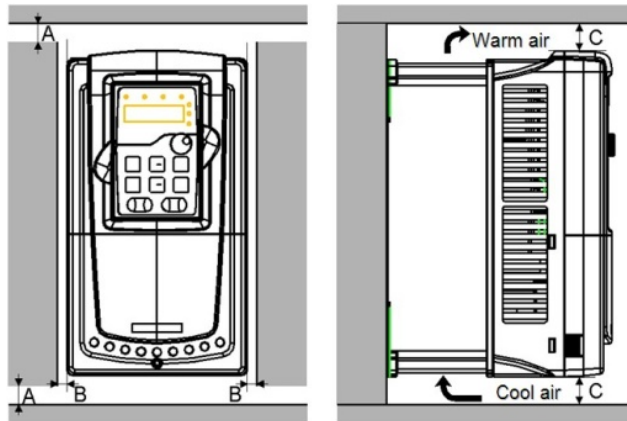
Таблица 4-5. Тепловыделение и необходимый расход воздуха

Тип ПЧ	Мощность (кВт)	Ном. ток (А)	Тепловыделение кВт	Объем воздуха м³/ч
GD200A-1R5G-4	1,5	3,7	0,238	15
GD200A-2R2G-4	2,2	5	0,350	
GD200A-004G/5R5P-4	4	9,5	0,635	68
GD200A-5R5G/7R5P-4	5,5	14	0,834	
GD200A-7R5G/011P-4	7,5	18,5	0,893	148
GD200A-011G/015P-4	11	25	1,311	
GD200A-015G/018P-4	15	32	1,788	298
GD200A-018G/022P-4	18,5	38	2,145	
GD200A-022G/030P-4	22	45	2,184	325
GD200A-030G/037P-4	30	60	2,978	
GD200A-037G/045P-4	37	75	3,575	516
GD200A-045G/055P-4	45	92	3,674	
GD200A-055G/075P-4	55	115	4,369	981
GD200A-075G/090P-4	75	150	5,958	
GD200A-090G/110P-4	90	180	7,150	981
GD200A-110G/132P-4	110	215	8,738	
GD200A-132G/160P-4	132	260	9,437	1476
GD200A-160G/185P-4	160	305	11,438	
GD200A-185G/200P-4	185	340	13,488	1476
GD200A-200G/220P-4	200	380	14,298	
GD200A-220G/250P-4	220	425	15,727	1968
GD200A-250G/280P-4	250	480	16,681	
GD200A-280G/315P-4	280	530	17,873	1968
GD200A-315G/350P-4	315	600	18,766	
GD200A-350G/400P-4	350	650	20,851	2952
GD200A-400G-4	400	720	23,830	
GD200A-500G-4	500	860	29,788	2952

5. ПОДКЛЮЧЕНИЕ КАБЕЛЕЙ

5.1. Силовой блок

5.1.1. Подключение силовых кабелей

5.1.1.1. Сетевой кабель и кабель двигателя

Сетевые кабели подключаются к клеммам **R**, **S** и **T**, а кабели двигателя — к клеммам, обозначенным как **U**, **V** и **W**. При подключении кабеля двигателя, используйте кабельные наконечники на обоих концах кабеля для соответствия требованиям ЭМС. См. таблицу 5-1, содержащую рекомендации по использованию кабелей для различных классов защиты по ЭМС.

Используйте кабели с термостойкостью не менее +70 °С. Кабели (см. таблицу 5-2) и предохранители (см. таблицу 5-3) должны быть подобраны в соответствии с номинальным током преобразователя частоты, который указан на шильдике устройства.

В таблицах 5-2 и 5-3 приведены размеры минимальных сечений медных кабелей и соответствующие размеры предохранителей. Рекомендуемые типы предохранителей: gG/gL (для GD200A).

Настоящие рекомендации распространяются на подключение только одного двигателя и только с помощью одной кабельной линии между двигателем и преобразователем частоты. Во всех других случаях запросите дополнительную информацию на заводе-изготовителе.

Таблица 5-1. Типы кабелей согласно стандартам

Тип кабеля	1-я среда	
	Уровни С	
	Неограниченный	Ограниченный
Сетевой кабель	1	
Кабель двигателя	3*	
Контрольный кабель	4	

Уровень С = EN 61800-3+A11, 1-я среда, неограниченное распространение, EN 61000-6-4

- 1 = Кабель питания, предназначен для стационарного монтажа и соответствующего напряжения сети. Применение экранированного кабеля не обязательно (рекомендуется NKCABLES/MCMK или аналогичный кабель).
 - 2 = Симметричный силовой кабель с концентрическим защитным проводом предназначен для использования с соответствующим напряжением сети (рекомендуется NKCABLES/MCMK или аналогичный кабель).
 - 3 = Симметричный силовой кабель с компактным низкоомным экраном предназначен для использования с соответствующим напряжением сети (рекомендуется NKCABLES/MCCMK, SAB/ÖZCUY-J или аналогичный кабель).
- * Чтобы соответствовать классам электромагнитной совместимости С, необходимо заземлить экран с сальниками на 360° по обоим концам кабеля.
- 4 = Экранированный кабель с компактным низкоомным экраном (NKABLES/JAMAK, SAB/ÖZCuY-O или аналогичный).

Примечание. Требования ЭМС выполняются при частоте коммутации, установленной по умолчанию (для всех типоразмеров).

5.1.1.2. Кабели для подключения к цепи постоянного тока и тормозного резистора

Преобразователи частоты оснащены клеммами для подключения к цепи постоянного тока, внешнего тормозного резистора (модуля) или DC-дросселя. См. схему подключения рис. 5-3.

5.1.1.3. Сечения кабелей для GD200A

В таблице ниже указаны сечения кабелей, которые могут быть использованы с преобразователем частоты. Окончательный выбор должен быть сделан исходя из местных требований, условий прокладки и технических требований на кабель.

Таблица 5-2. Сечения кабелей для GD200A

Тип ПЧ	Рекомендуемое сечение кабеля (мм ²)				Винт	
	R,S,T U,V,W	PE	P1(+)	PВ(+)(-)	Винт для клемм	Момент затяжки (Nm)
GD200A-1R5G-4	2.5	2.5	2.5	2.5	M4	1.2~1.5
GD200A-2R2G-4	2.5	2.5	2.5	2.5		
GD200A-004G/5R5P-4	2.5	2.5	2.5	2.5		
GD200A-5R5G/7R5P-4	4	4	2.5	2.5	M5	2~2.5
GD200A-7R5G/011P-4	6	6	4	2.5		
GD200A-011G/015P-4	10	10	6	4		
GD200A-015G/018P-4	10	10	10	4	M6	4~6
GD200A-018G/022P-4	16	16	10	6		
GD200A-022G/030P-4	25	16	16	10		
GD200A-030G/037P-4	25	16	16	10	M8	9~11
GD200A-037G/045P-4	35	16	25	16		
GD200A-045G/055P-4	50	25	35	25		
GD200A-055G/075P-4	70	35	50	25	M10	18~23
GD200A-075G/090P-4	95	50	70	35		
GD200A-090G/110P-4	120	70	95	35		
GD200A-110G/132P-4	150	70	120	70	M12	31-40
GD200A-132G/160P-4	185	95	150	95		
GD200A-160G/185P-4	240	95	185	50		
GD200A-185G/200P-4	120*2P	150	95*2P	50		
GD200A-200G/220P-4	120*2P	150	95*2P	50		
GD200A-220G/250P-4	150*2P	150	95*2P	50		
GD200A-250G/280P-4	150*2P	150	120*2P	95		
GD200A-280G/315P-4	185*2P	185	120*2P	95		
GD200A-315G/350P-4	185*2P	185	120*2P	95		
GD200A-350G/400P-4	95*4P	95*2P	150*2P	120		
GD200A-400G-4	95*4P	95*2P	150*2P	120		
GD200A-500G-4	120*4P	95*2P	95*4P	120		

Примечание:

1. Длина кабеля не более 100 м.
2. Используйте кабели с термостойкостью не менее +70 °С, чтобы соответствовать требованиям UL

5.2. Прокладка кабеля

Прокладывайте кабель двигателя отдельно от других кабельных трасс. Кабели двигателя от нескольких ПЧ могут быть проложены параллельно рядом друг с другом. Рекомендуется, чтобы кабель двигателя, кабель питания и кабели управления были установлены на отдельные лотки.

Пересечения кабелей должно быть выполнено под углом 90° .

Кабельные каналы должны иметь хорошие электрические соединения друг с другом и заземлены. Алюминиевые системы лотков можно использовать для улучшения местного выравнивания потенциала. Ниже приводится схема прокладки кабеля.



Рис. 5-1. Схема прокладки кабелей



5.3. Выключатель и предохранители

Необходимо использовать быстродействующие предохранители или автоматические выключатели для защиты ПЧ от токов короткого замыкания и предотвращения перегрузки.

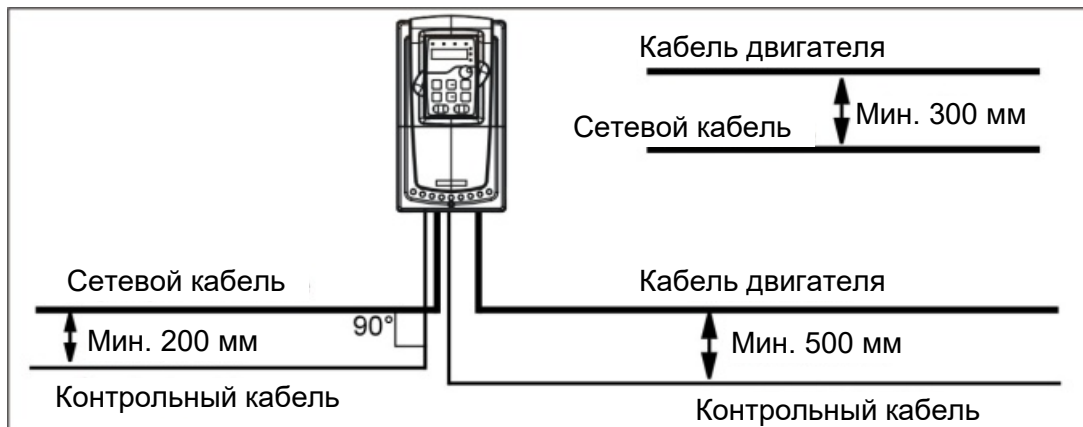
Таблица 5-3. Выбор автоматических выключателей и предохранителей для GD200A

Тип ПЧ	Выключатель (А)	Предохранитель (А)
GD200A-0R7G-4	16	10
GD200A-1R5G-4	16	10
GD200A-2R2G-4	16	10
GD200A-004G-4	25	16
GD200A-5R5G-4	25	16
GD200A-7R5G-4	40	25
GD200A-011G-4	63	32
GD200A-015G/-4	63	50
GD200A-018G-4	100	63
GD200A-022G-4	100	80
GD200A-030G-4	125	95
GD200A-037G-4	160	120
GD200A-045G-4	200	135
GD200A-055G-4	200	170
GD200A-075G-4	250	230
GD200A-090G-4	315	280
GD200A-110G-4	400	315
GD200A-132G-4	400	380
GD200A-160G-4	630	450
GD200A-185G-4	630	450
GD200A-200G-4	630	580
GD200A-220G-4	800	630
GD200A-250G-4	800	700
GD200A-280G-4	1000	780
GD200A-315G-4	1200	900
GD200A-350G-4	1280	960
GD200A-400G-4	1380	1035
GD200A-500G-4	1720	1290

5.4. Указания по монтажу

 ВНИМАНИЕ	1	Перед началом монтажа убедитесь в том, что никакие детали преобразователя частоты не находятся под напряжением
	2	Прокладка кабеля. См. главу.5.2
	3	При необходимости измерить сопротивление изоляции кабеля см. главу 7
	4	<p>Подключение кабелей</p> <ul style="list-style-type: none"> • Зачистите кабель двигателя и сетевой кабель, как рекомендовано в таблице 5-4 и на рис. 5-2. • Поднимите защитную крышку для доступа к силовым клеммам ПЧ. Подключите сетевой кабель, кабель двигателя и контрольные кабели к соответствующим клеммам (см. главу 5.5). • Информация о подключении кабелей в соответствии с требованиями UL приведена в Главе 5.1.1. • Убедитесь в том, что жилы контрольного кабеля не касаются электронных элементов преобразователя частоты. • При использовании внешнего тормозного резистора (опция) подключите его кабель к соответствующим клеммам. • Проверьте подключение заземляющего кабеля к клеммам двигателя и преобразователя частоты, отмеченным значком . • Подключите экран силового кабеля к клеммам заземления преобразователя частоты, двигателя и источника питания. • Опустите защитную крышку. • Убедитесь в том, что контрольный кабель или силовые кабели не зажаты между защитной крышкой и корпусом

5.4.1. Зачистка кабеля двигателя и сетевого кабеля



Рисунок 5-2. Зачистка кабеля

Таблица 5-4. Длина зачищенных концов кабеля, мм

Типоразмер	A1	B1	C1	D1	A2	B2	C2	D2
GD200A-0,75-2,2 кВт	15	35	10	20	7	50	7	35
GD200A-4-5,5 кВт	15	35	10	20	7	50	7	35
GD200A-7,5-11 кВт	15	35	10	20	7	50	7	35
GD200A-15-18,5 кВт	15	35	10	20	7	50	7	35
GD200A-22-30 кВт	20	40	10	30	20	60	10	40
GD200A-37-55 кВт	20	40	10	30	20	60	10	40
GD200A-75-110 кВт	20	40	10	30	20	60	10	40
GD200A-132-200 кВт	20	90	15	60	20	90	15	60
GD200A-200-315 кВт	30	90	25	60	30	90	25	60
GD200A-350-500 кВт	30	90	25	60	30	90	25	60

Определение параметров кабелей производится на основе критериев международного стандарта IEC60364-5-52: кабели должны иметь изоляцию ПВХ; макс. температура окружающей среды +30 °С, макс. температура поверхности кабеля +70 °С; используйте только кабели с концентрическим медным экраном. Также при выборе кабелей (сечение) руководствуйтесь местными правилами и нормами (ПУЭ).

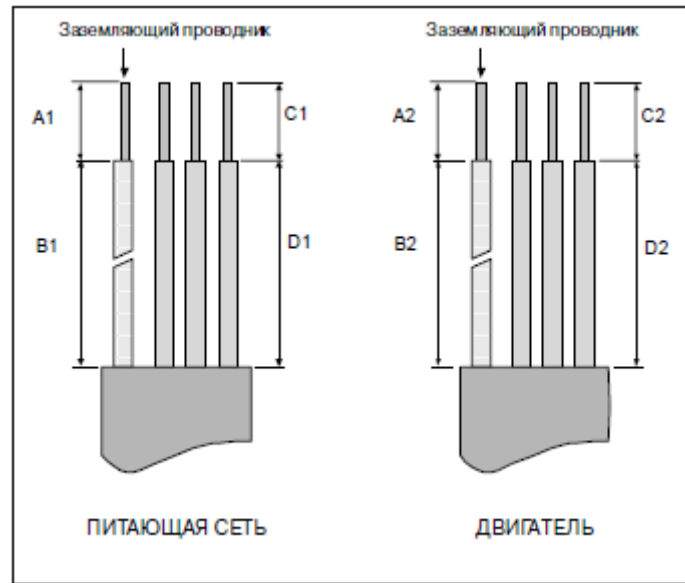
Примечание: Провод РЕ является обязательным.

Все кабели управления и контроля должны быть экранированными.

Кабели управления, аналоговые и цифровые сигналы должны прокладываться отдельными кабелями.

Проверку изоляции кабеля входного питания и двигателя, производить согласно местным нормативам перед подключением к ПЧ.

5.5. Схема подключения основных цепей



Рис. 5-3.1. Подключение основных цепей ПЧ < 37 кВт

Примечание:

- ◆ Входы для 1 фазного питания A1 и A2 являются дополнительным оборудованием.
- ◆ P1 и (+) замкнуты при изготовлении ПЧ, и предназначены для подключения DC реактора, при подключении необходимо разомкнуть P1 и (+).

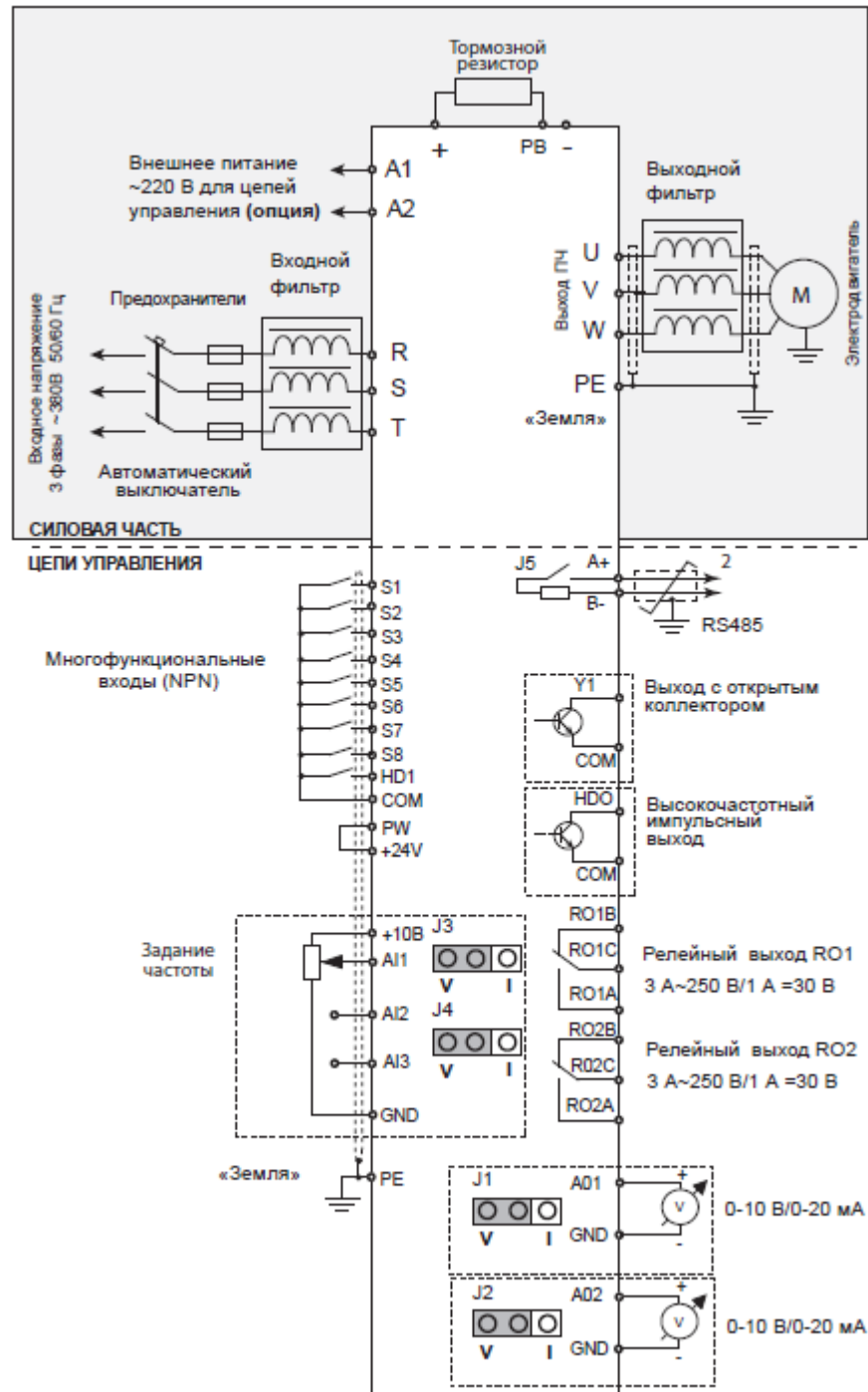

Рис. 5-3.2. Подключение основных цепей ПЧ > 37 кВт

Примечание:

- ◆ Входы для 1 фазного питания A1 и A2 являются дополнительным оборудованием.
- ◆ P1 и (+) замкнуты при изготовлении ПЧ, и предназначены для подключения DC реактора, при подключении необходимо разомкнуть P1 и (+).

5.5.1. Клеммы для силовых цепей

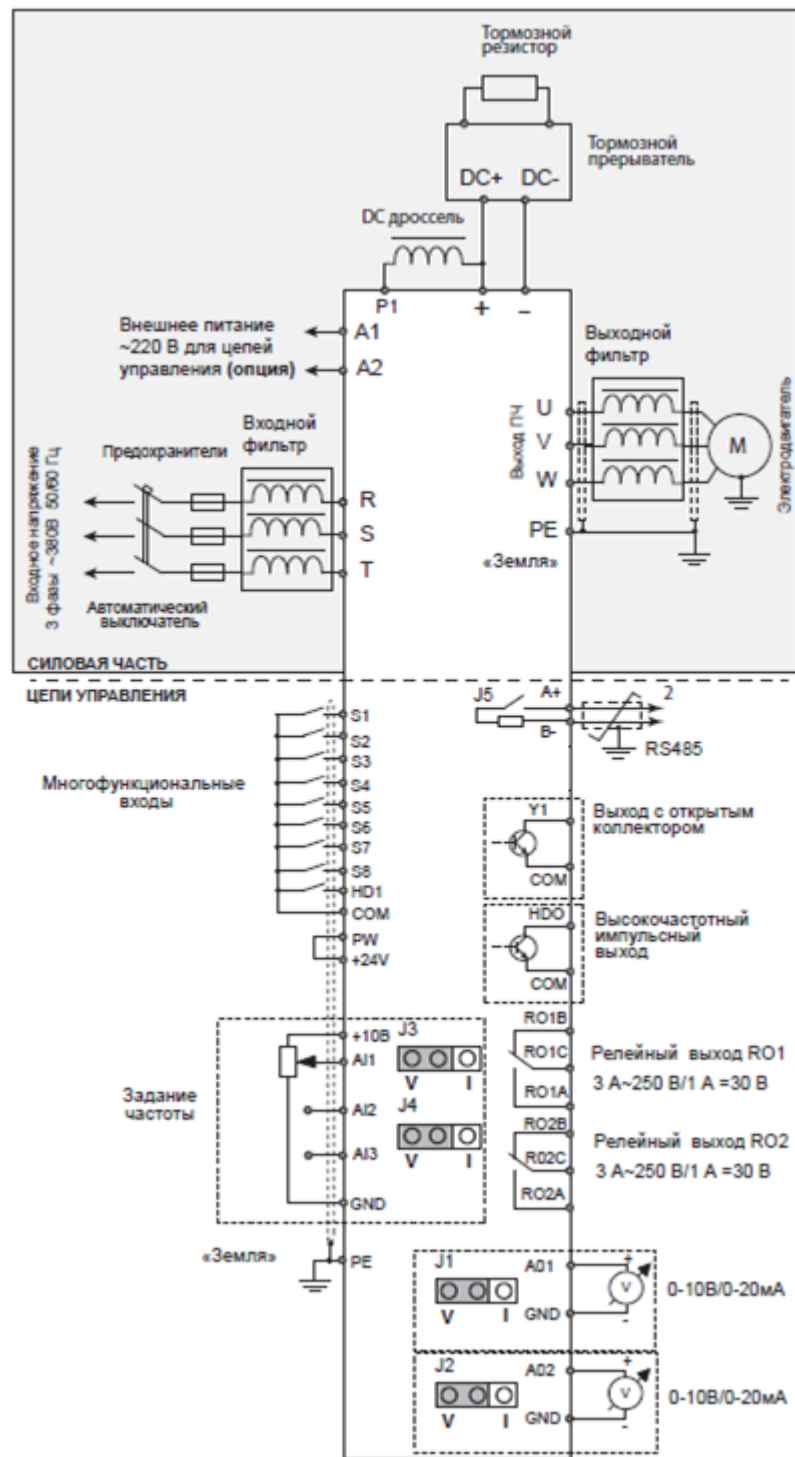

Рис. 5-4 Клеммы силовых цепей 0.75 – 2.2 кВт



Рис. 5-5 Клеммы силовых цепей 4 – 5.5 кВт

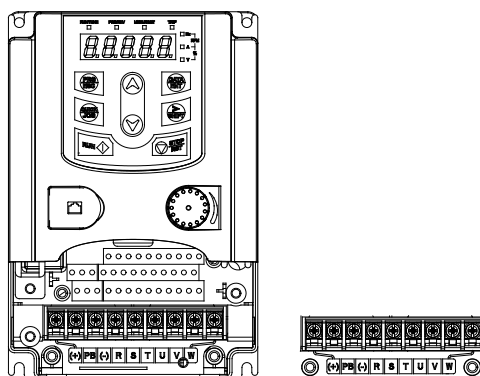

Рис. 5-6 Клеммы силовых цепей 7.5 – 15 кВт

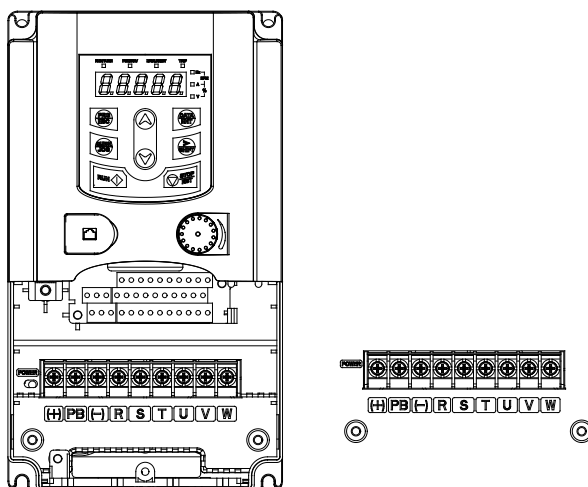

Рис. 5-7 Клеммы силовых цепей 18.5 кВт

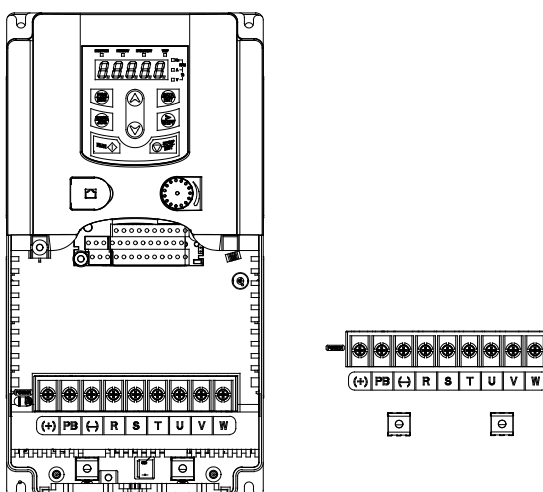

Рис. 5-8 Клеммы силовых цепей 22 – 30 кВт

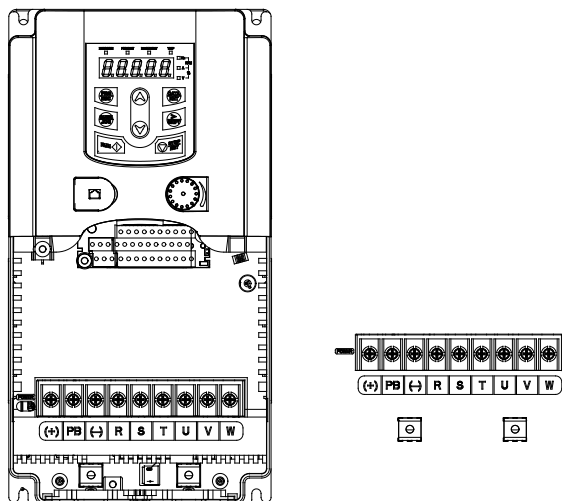

Рис. 5-9 Клеммы силовых цепей 37 – 55 кВт

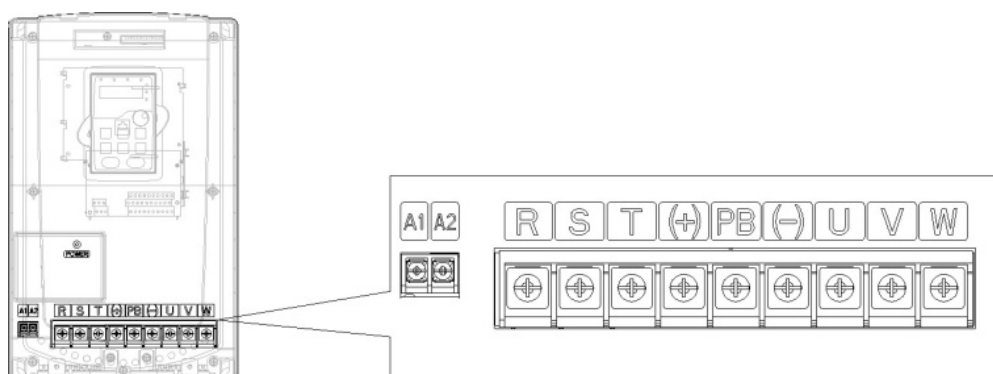

Рис. 5-10 Клеммы силовых цепей 75 – 110 кВт

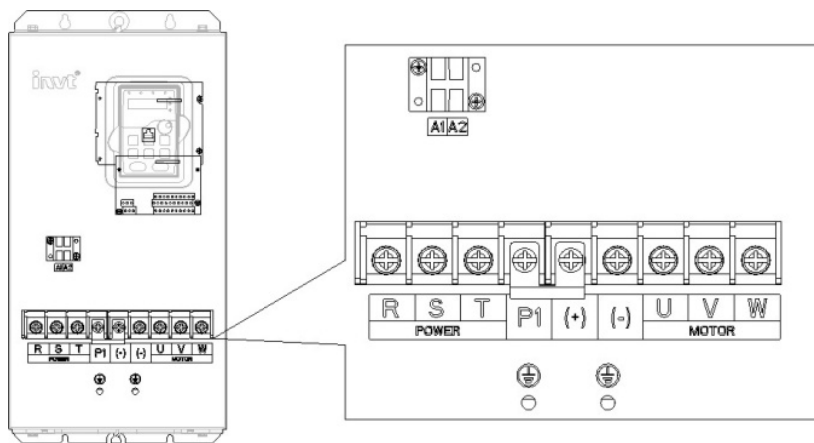

Рис. 5-11 Клеммы силовых цепей 132 – 200 кВт

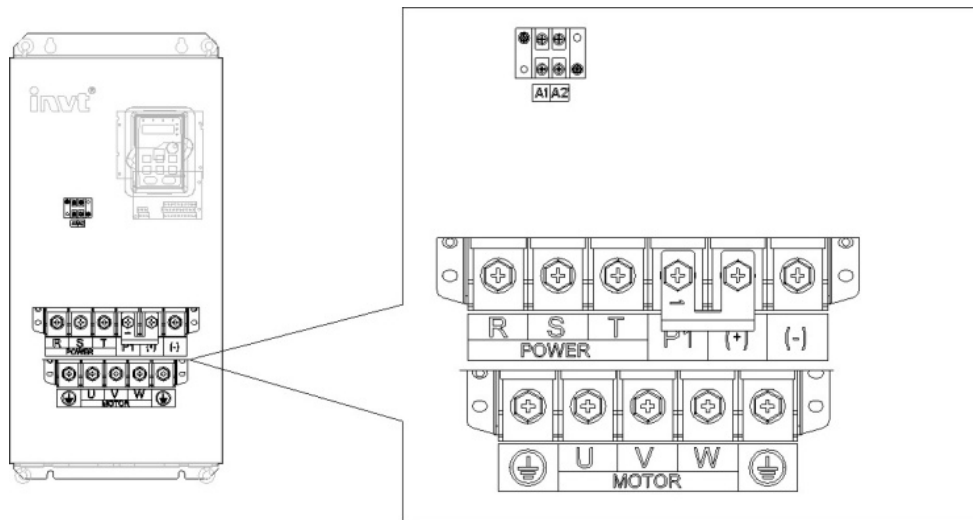

Рис. 5-12 Клеммы силовых цепей 220 – 315 кВт

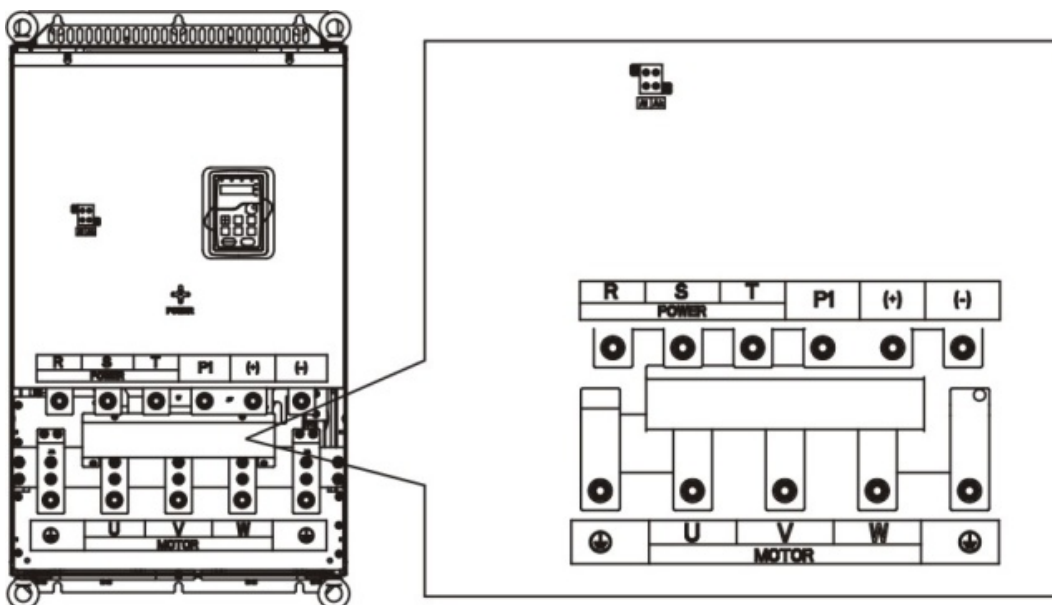

Рис. 5-13 Клеммы силовых цепей 350 – 500 кВт

Таблица 5-5. Описание силовых клемм.

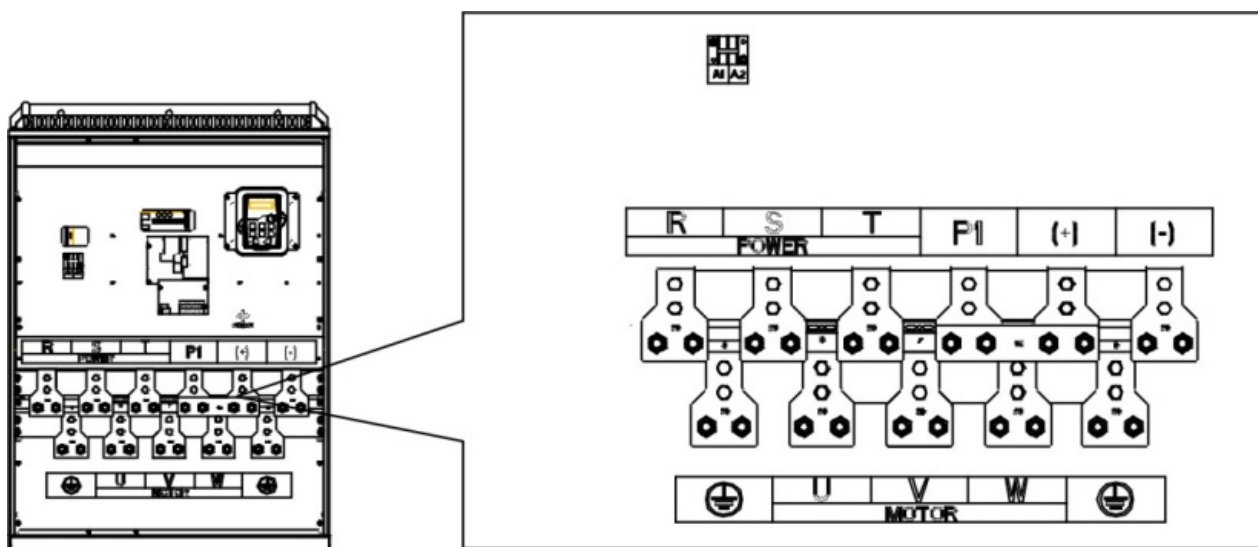
Клемма	Наименование клеммы		Функция
	≤30 кВт	≥37 кВт	
R, S, T	Входное напряжение питания		Входные клеммы 3-фазного переменного тока, которые подключены к источнику питания ПЧ.
U, V, W	Выход ПЧ		Выходные клеммы 3-фазного переменного тока, которые подключены к двигателю.
P1	Отсутствует	Клемма 1 DC-дросселя	Клеммы P1 и (+) для подключения DC - дросселя. Клеммы (+) и (-) для подключения тормозного модуля. Клеммы PV и (+) для подключения тормозного резистора.
(+)	Клемма 1 тормозного резистора	Клемма 2 DC-дросселя, клемма 1 тормозного модуля	
(-)	/	Клемма 2 тормозного модуля	
PV	Клемма 2 тормозного резистор	Отсутствует	
PE	400 В: сопротивление заземления менее, чем 10 Ом		Клеммы защитного заземления, в ПЧ имеются 2 клеммы PE в стандартной конфигурации. Эти клеммы должны быть заземлены надлежащим образом
A1 и A2	Клеммы питающего напряжения		Доп. оборудование (внешнее питание)

Клемма	Наименование клеммы		Функция
	≤30 кВт	≥37 кВт	
			220 В для цепей управления)

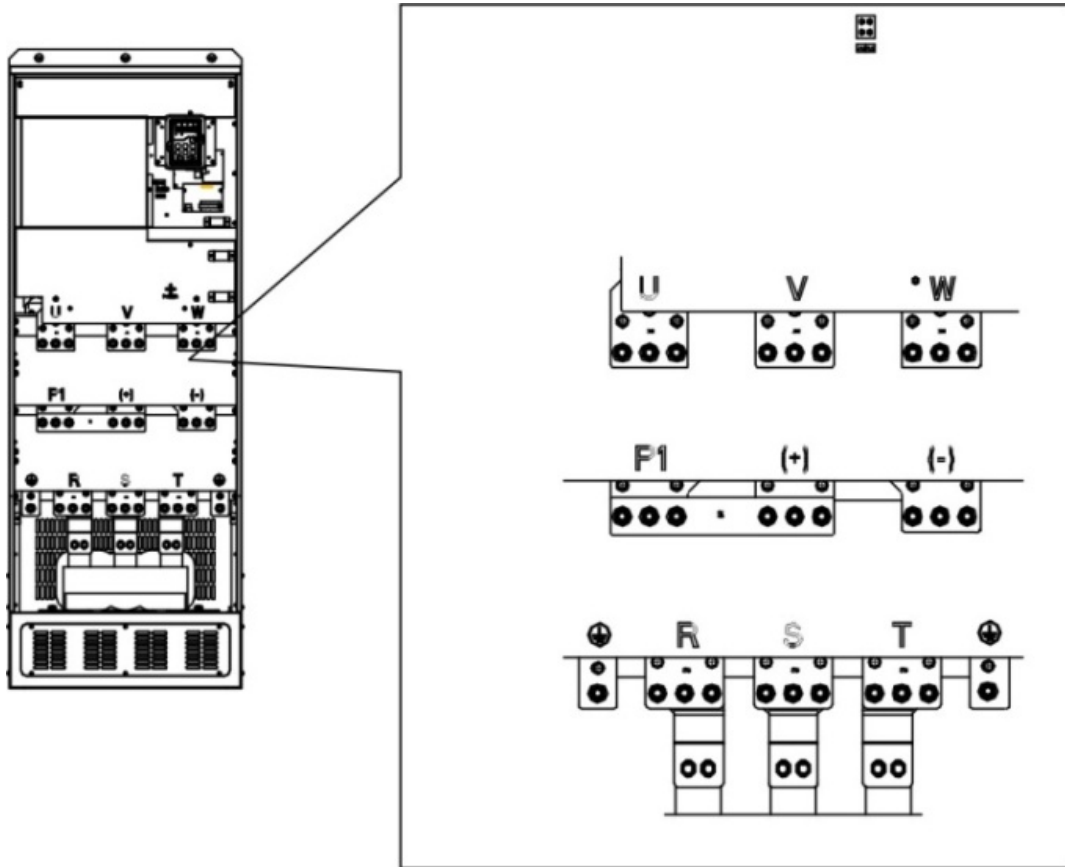
5.6. Подключение клемм силовой цепи

1. Подключите провод заземления кабеля входного питания с клеммой заземления ПЧ (PE) на **360** градусов. Подключите провода входных фаз **R, S** и **T** к клеммам и закрепите.
2. Подключите провод заземления кабеля двигателя с клеммой заземления ПЧ на **360** градусов. Подключите провода выходных фаз **U, V** и **W** к клеммам и закрепите.
3. Подключите опциональный тормозной резистор с экранированным кабелем к клеммам **PВ** и **+**.
4. Закрепите кабели вне ПЧ механическим способом.



Рис. 5-14 Правильная установка винтов



Рис 5-15 Техника заземления 360 градусов

5.7. Подключение цепей управления

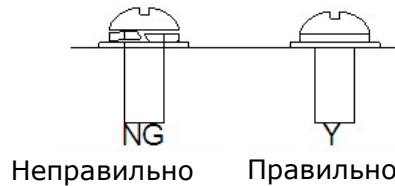
5.7.1. Контрольные кабели

В качестве контрольных кабелей должны применяться многожильные экранированные кабели сечением не менее $0,5 \text{ мм}^2$. Максимальное сечение кабеля может составлять $2,5 \text{ мм}^2$ для клемм реле и $1,5 \text{ мм}^2$ для остальных клемм.

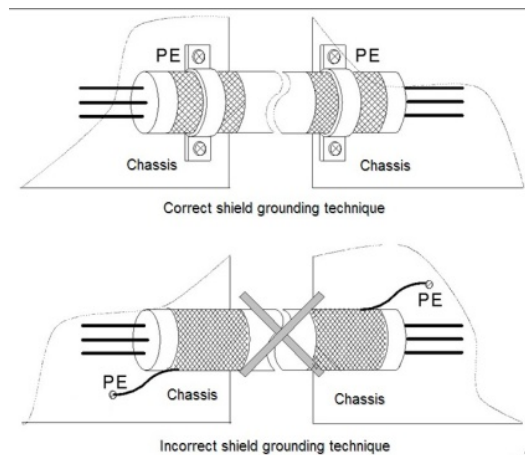
В следующей таблице приведены моменты затяжки для релейных клемм.

Таблица 5-6. Моменты затяжки клемм

Винтовая клемма	Момент затяжки	
	Нм	Фунт-дюйм
Клеммы реле (винт М3)	0,5	4,5
Остальные клеммы (винт М2)	0,2	1,8

Дискретные входы гальванически изолированы от «земли» платы входов/выводов. Релейные выходы дополнительно изолированы друг от друга при напряжении 300 В переменного тока (по нормам EN-50178).

5.7.2. Схема подключения цепей управления



Рис. 5-16 Схема подключения цепей управления

5.7.3. Клеммы цепей управления

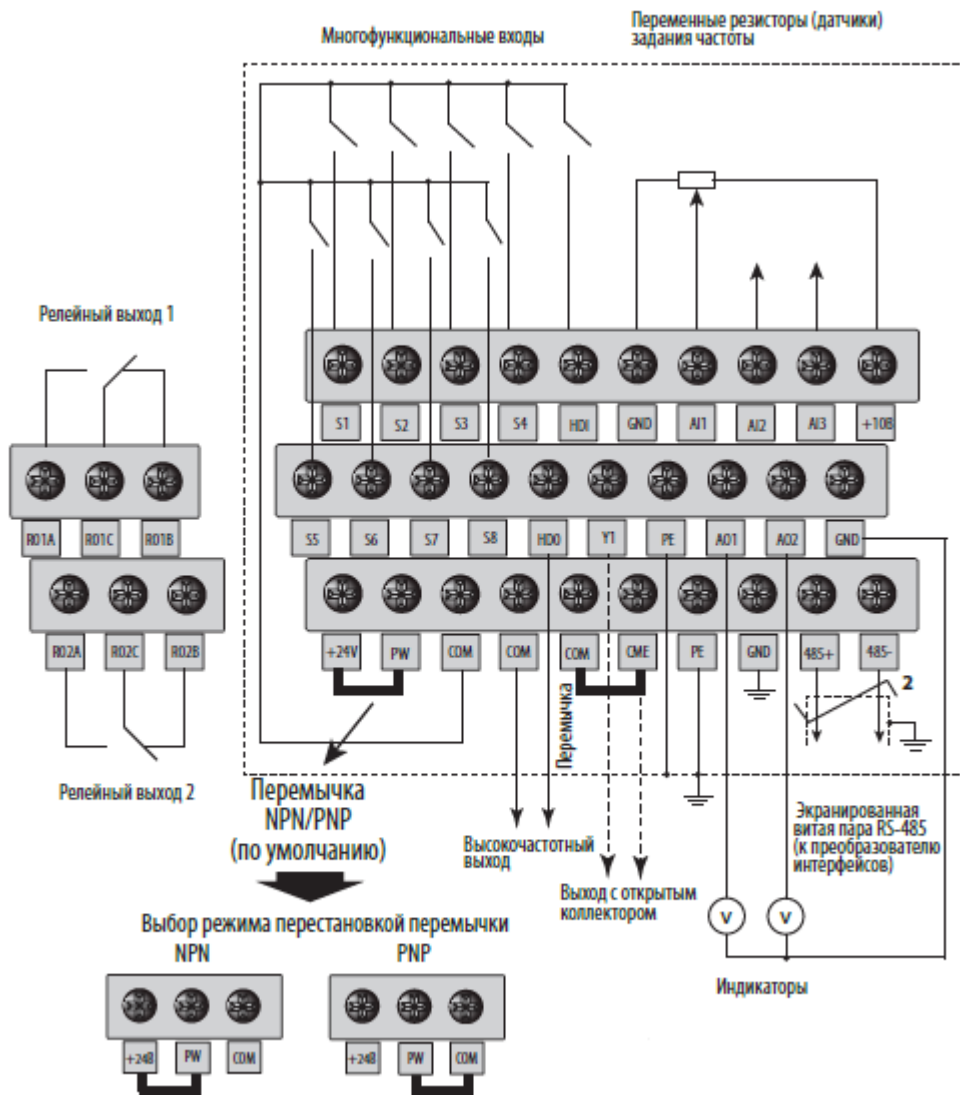

Рис. 5-17 Клеммы цепей управления

5.7.4. Сигналы клемм управления

Таблица 5-7. Сигналы управления на клеммах входов/выходов

Обозначение	Сигнал	Технические данные
PE	Заземления цепей управления	Клемма заземления цепей управления PE
PW		Переключатель между внешним и внутренним источником питания. Диапазон напряжения: 12~24 В
24V	Внутренний источник питания для внешних цепей	+24 В $I_{\max} = 200$ мА
COM		Общая клемма для +24 В
CME		Общая клемма для выхода с открытым коллектором
S1	Дискретный вход 1	1. Входной импеданс: 3.3 кОм 2. Входное напряжение 12~30 В 3. Двухнаправленные клеммы NPN или PNP 4. Максимальная частота: 1 кГц 5. Все клеммы свободно программируемые. Пользователь может настроить функцию клеммы посредством функциональных кодов.
S2	Дискретный вход 2	
S3	Дискретный вход 3	
S4	Дискретный вход 4	
S5	Дискретный вход 5	
S6	Дискретный вход 6	
S7	Дискретный вход 7	
S8	Дискретный вход 8	
HDI	Высокочастотный импульсный вход	Высокочастотный импульсный вход. Максимальная входная частота: 50 кГц
+10V	Вспомогательное напряжение +10 В	
AI2	Аналоговый вход AI2	1. AI2: 0~10 В/0~20 мА Диапазон AI2 может быть выбран с помощью J4 AI3: -10 В~+10 В 2. Входной импеданс: вход по напряжению: 20 кОм; Точковый вход: 500 Ом 3. Разрешение: минимум 5 мВ, когда 10 В соответствует 50 Гц 4. Отклонение $\pm 1\%$, 25°C
AI3	Аналоговый вход AI3	
HDO	Высокочастотный импульсный выход	1. Дискретный выход: 200 мА/30В 2. Диапазон выходной частоты: 0~50 кГц
GND	Общий для +10 В	
Y1	Выход с открытым коллектором	1. Коммутационная нагрузка: 200 мА/30 В 2. Диапазон выходной частоты: 0~1 кГц
AO1	Аналоговый выход AO1	1. Диапазон выхода: 0~10 В или 0~20 мА 2. Зависит от выбора J1 или J2 3. Отклонение $\pm 1\%$, 25°C
AO2	Аналоговый выход AO2	
485+		Подключение кабеля RS485. Использовать для подключения экранированную витую пару
485-		

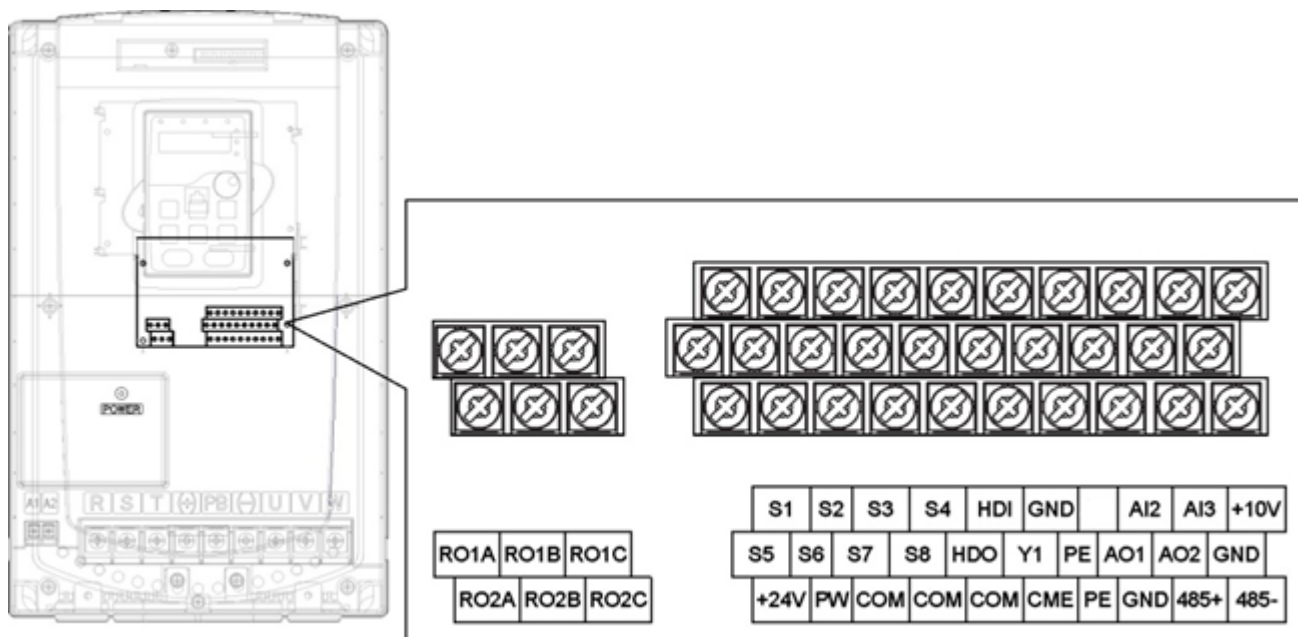
Таблица 5-8. Сигналы управления на клеммах релейных выходов

Клемма	Сигнал	Технические данные
RO1B	Релейный выход 1	Коммутационная способность: 30 В DC/1 А; ~250 В AC/3 А;
RO1C		
RO1A		
RO2B	Релейный выход 2	Коммутационная способность: 30 В DC/1 А; ~250 В AC/3 А;
RO2C		
RO2A		

5.7.5. Подключение входных/выходных сигналов

Используйте U-образный контакт, чтобы задать режим NPN или PNP и выбор между внутренним или внешним источниками питания. Значение по умолчанию — NPN – внутренний режим. Перемычка COM-CME используется для выходов Y1 и HDO при использовании внутреннего источника +24 В.



Рис.5-18 U-образный контакт

Если используется сигнал от NPN транзистора, установите U-образный контакт между + 24В и PW, как показано ниже.

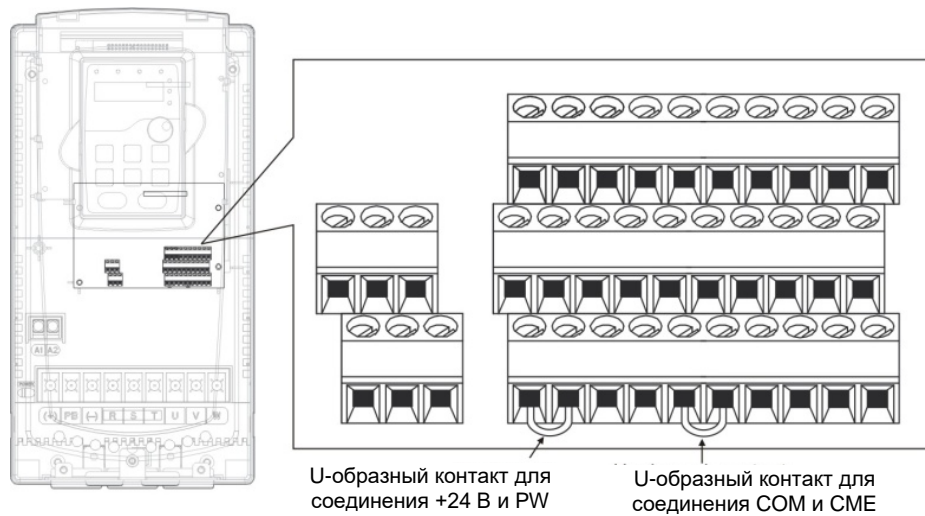

Рис.5-19 NPN режим

Если используется сигнал от PNP транзистора, установите U-образный контакт, как показано ниже.

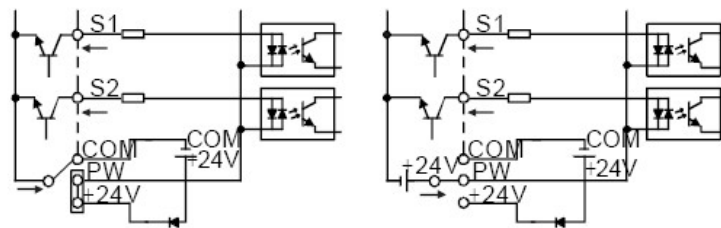

Рис.5-20 PNP режим

6. ПАНЕЛЬ УПРАВЛЕНИЯ

Панель управления используется для управления ПЧ серии GD200A, чтения данных состояния и задания параметров.



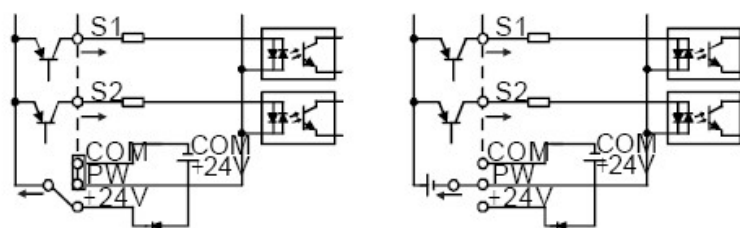





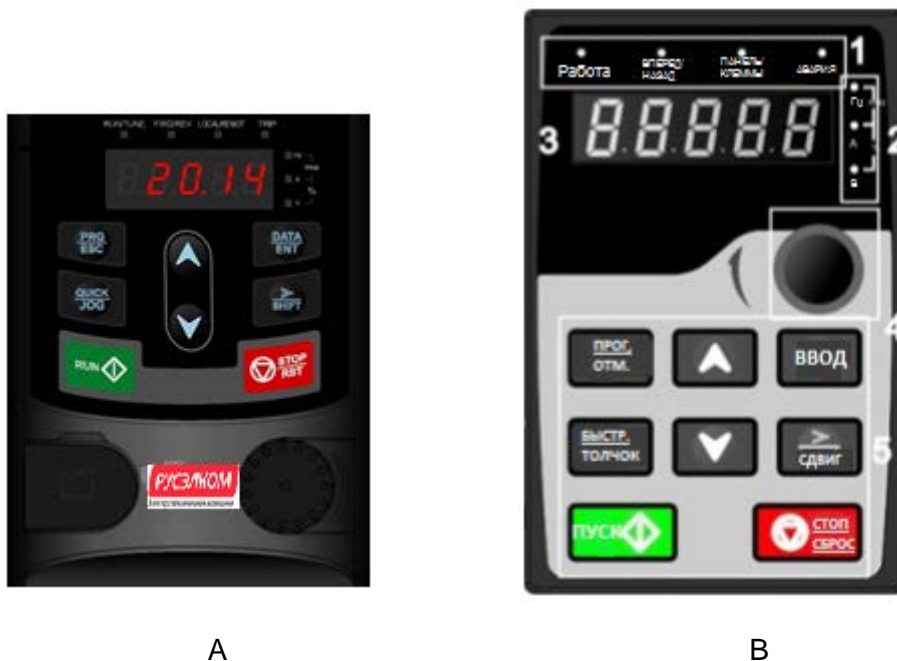

Рис. 6-1 Панель управления

Примечание: Панель управления для ПЧ мощностью 0,75 ~ 15кВт, показано на рис 6-1 а и 18,5 ~ 500 кВт, показано на рис. 6-1 В; Для ПЧ мощностью 0,75 ~ 30кВт можно выбрать дополнительную светодиодную панель управления и для ПЧ мощностью 0,75 ~ 500 кВт можно выбрать дополнительную ЖКИ-панель управления

Наша компания предоставляет стандартную светодиодную панель управления, но пользователь при необходимости может выбрать дополнительную ЖКИ-панель. ЖКИ-панель управления поддерживает несколько языков, копирование параметров, высокую четкость отображения.

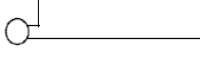
Для ПЧ мощностью 0.75~30 кВт тормозной прерыватель встроенный, а для ПЧ 37~500 кВт тормозной прерыватель (опция).

Таблица 6-1. Сигналы управления на панели управления

No.	Наименование	Описание					
1	Индикатор состояния	РАБОТА	Отключен – ПЧ находится в состоянии остановки; Мигает – означает, что ПЧ находится в состоянии автонастройки параметров; Горит – ПЧ находится в рабочем состоянии.				
		ВПЕРЕД/ НАЗАД	Выключен – ПЧ находится в состоянии вращения вперед; Включен – ПЧ находится в состоянии вращения назад				
		ПАНЕЛЬ/ КЛЕММЫ	Индикатор для работы с панелью управления, от клемм и удаленного управления по интерфейсу. Выключен – ПЧ работает от панели управления; Мигает – ПЧ работает от клемм ввода/вывода; Горит – ПЧ управляется по протоколу связи.				
		АВАРИЯ	Горит – ПЧ в состоянии авария; Выключен – ПЧ работает; Мигает – ПЧ находится в предупредительном состоянии.				
2	Индикатор единиц измерения	Значение выходных параметров					
			Гц Частота				
			Об/мин Обороты в минуту				
			А Ток				
			В в процентах				
	В Напряжение						
3	Код отображения	5-сегментный светодиодный дисплей отображает различные данные для мониторинга и сигнализации кодов таких, как частота и выходная частота.					
		На дисплее	Соответствует	На дисплее	Соответствует	На дисплее	Соответствует
		0		1		2	
		3		4		5	
		6		7		8	
		9		A		B	
		C		d		E	
		F		H		I	
		L		N		n	
		o		P		r	
		S		t		U	
v		.		-			
4	Цифровой потенциометр	Задание частоты с панели управления (P08.41).					
5	Кнопки		Кнопка входа/выхода в меню параметров	Ввод или сброс из меню первого уровня и быстрое удаление параметра			
			Кнопка ввода	Вход в меню. Подтверждение параметра			
			Кнопка «вверх»	Увеличение значения параметра или кода функции			
			Кнопка «вниз»	Уменьшение значения параметра или кода функции			

No.	Наименование	Описание		
			Кнопка сдвига вправо	Переместить вправо для выбора и отображения параметра циклически в режимах останова и запуска Выбор параметра для изменения значения
			Кнопка «RUN»	Кнопка запуска ПЧ
			Кнопка «Стоп/Сброс»	Кнопка для останова ПЧ и ограничена кодом функции P07.04 Кнопка сброса неисправности
			Программируемая кнопка	Функции кнопки определяются кодом функции P07.02.



6.1. Дисплей панели управления

Отображение состояния ПЧ серии GD200A. Отображение состояния останова, состояние работы, редактирование параметров, сигнализация неисправностей и так далее.

6.1.1. Отображение состояния параметра останова ПЧ

Когда ПЧ находится в состоянии останова, на дисплее будут отображаться параметры останова, которые показаны на рисунке 6-2.

В состоянии останова могут отображаться различные типы параметров. Выберите параметры для отображения в параметре P07.07. Смотрите параметр P07.07 подробные определения каждого бита.

Существуют 14 параметров, которые могут быть видны в режиме останова ПЧ. Это: частота, напряжение DC-шины, состояние входных клемм, состояние выходных клемм, усиление PID, обратная связь PID, вращающий момент, AI1, AI2, AI3, HDI, PLC, текущее значение многоступенчатых скоростей, значение подсчета импульсов, значение длины. В P07.07 можно выбрать параметр, для отображения. При нажатии на кнопку  /СДВИГ происходит сдвиг слева направо в меню параметра, при нажатии на кнопку  (P07.02=2) происходит сдвиг влево.

6.1.2. Отображение состояния параметров при работе ПЧ

После того как ПЧ получит команду на запуск на панели управления будут отображаться текущие параметры. Индикатор RUN/TUNE на панели управления горит, а индикатор FWD/REV показывает направление вращения, как показано на рисунке 6-2.

В рабочем состоянии, 24 параметра могут быть выбраны для отображения: выходная частота, заданная частота, напряжение DC-шины, выходное напряжение, выходной крутящий момент, задание PID, обратная связь PID, состояние входных клемм, выходные клеммы, значение крутящего момента, PLC, текущий ток при многоступенчатой скорости, значение импульсного подсчета, AI1, AI2, AI3, HDI, процент нагрузки двигателя, процент нагрузки ПЧ, время разгона, число оборотов, входной ток ПЧ.

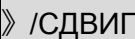
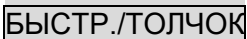
В P07.05 и P07.06 можно выбрать параметры для отображения, нажатие на кнопку  /СДВИГ перемещает параметры слева на право, нажатие на кнопку  (P07.02=2) перемещает параметры справа налево.

6.1.3. Отображение состояния «Ошибка»

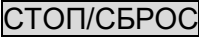
Если срабатывает система защиты ПЧ, то на дисплее панели управления появляется код ошибки, индикатор АВАРИЯ на панели управления горит, см. рисунок 6-2. Сброс ошибки можно сделать, нажав на кнопку  панели управления, через клеммы I/O или протокол связи.

6.1.4. Отображение состояния ПЧ и редактирование кодов функций

Чтобы войти в режим редактирования в состоянии останова, работы или сброса ошибки нажмите на кнопку **ПРОГ./ОТМ** (если задан пароль, см. P07.00). Состояние редактирования отображается в двух классах меню и порядках: код функции, код группы функций, номер → функциональный код параметра, нажмите **ВВОД** для отображения параметра функции. Нажмите в этом состоянии **ВВОД** для сохранения параметров или нажмите **ПРОГ./ОТМ**, чтобы выйти из режима редактирования.



6.2. Работа с панелью управления

Смотрите описание структуры изменения кодов функций на рис. 6-3.

6.2.1. Изменение кодов функций ПЧ

Коды функций ПЧ имеют три уровня меню:

1. Групповое число функционального кода (меню первого уровня)
2. Таблица функциональных кодов (меню второго уровня)
3. Значение кода функции (меню третьего уровня)

Замечания: Нажатие на кнопки **ПРОГ./ОТМ** и **ВВОД** позволяет вернуться в меню второго уровня из меню третьего уровня. Различие: нажатие **ВВОД** сохранит параметры набора в панель управления, и затем возвратится к меню второго уровня со смещением к следующему функциональному коду автоматически; в то время как нажатие **ПРОГ./ОТМ** непосредственно возвратится к меню второго уровня, не сохраняя параметры, и продолжит оставаться в текущем функциональном коде

Возможные причины:

- 1) Этот код функции не является изменяемым параметром, например обнаруженный фактический параметр, операции записи и так далее;
- 2) Этот код функции не изменяемый в процессе работы, но изменяемый в состоянии останова.
Пример: Кода функции P00.01 от 0 до 1.



Рис. 6-3 Схема изменения параметров

6.2.2. Как установить пароль ПЧ

В ПЧ серии GD200A обеспечиваются функции защиты паролем для пользователей. Задать P07.00, чтобы получить пароль и защита паролем вступает в силу немедленно после выхода из состояния редактирования кода функции. Снова нажмите **ПРОГ./ОТМ** в состоянии редактирования кода функции, на дисплее отобразится "0.0.0.0". Если используется правильный пароль, то оператор не сможет его ввести.

Установите 0, чтобы отменить функцию защиты паролем P07.00.

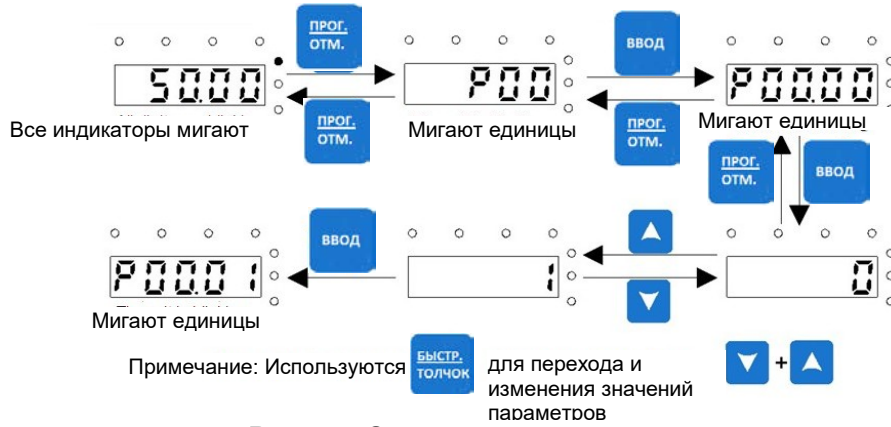
Защита паролем вступает в силу немедленно после завершения редактирования кода функции.



Рис. 6-4 Схема задания пароля

6.2.3. Наблюдение состояния ПЧ через функциональные коды

В ПЧ серии GD200A есть группа параметров P17 – группа контроля состояния. Пользователи могут с помощью этой группы P17 следить за состоянием ПЧ.



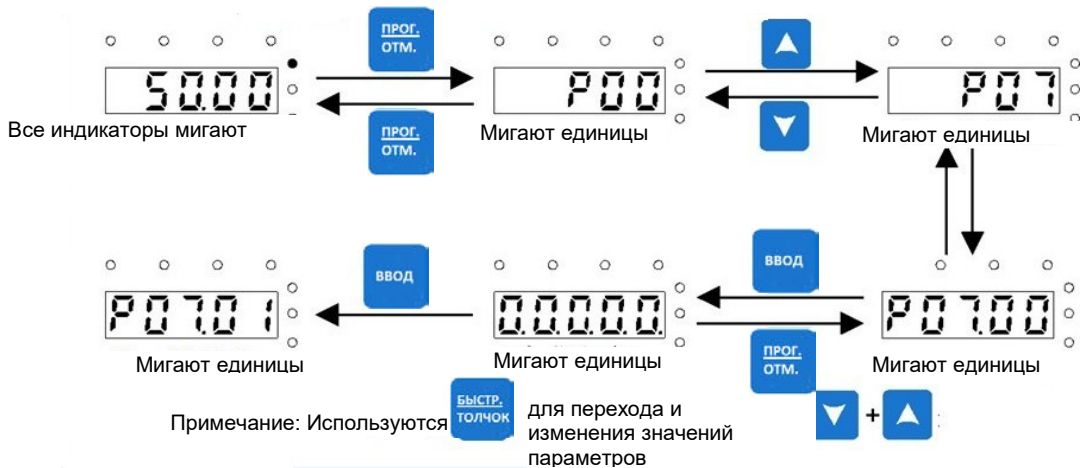



Рис. 6-5 Схема контроля состояния

7. ВВОД В ЭКСПЛУАТАЦИЮ

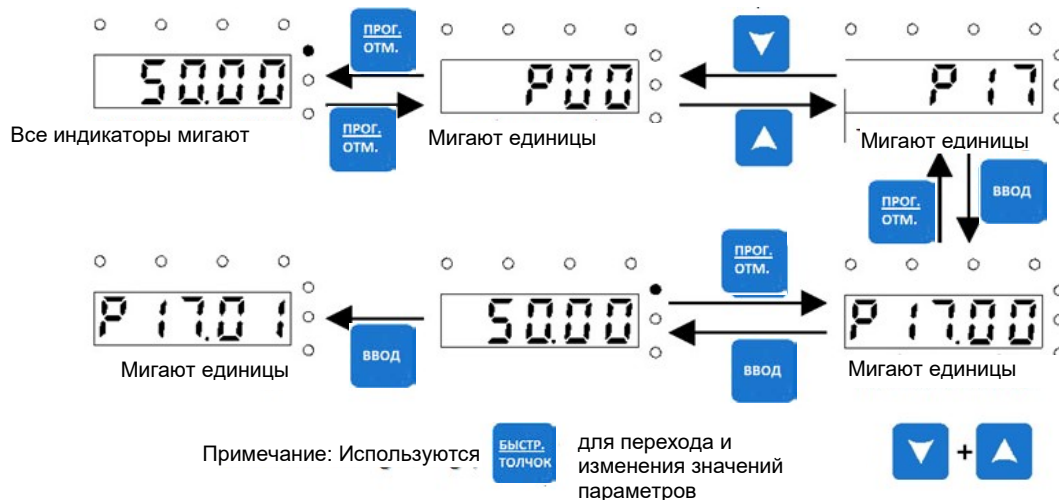
7.1. Перед запуском ПЧ.

При вводе в эксплуатацию ознакомьтесь со следующими инструкциями и предупреждениями:

	1	Внутренние детали и элементы цепей плат (кроме гальванически изолированных клемм платы входов/выходов) находятся под напряжением, когда преобразователь частоты подключен к сети. Прикосновение к ним очень опасно и может привести к серьезной травме и даже к смертельному исходу.								
	2	Если преобразователь частоты подключен к сети, то выходные клеммы U, V, W и клеммы +/- звена постоянного тока/тормозного резистора могут находиться под напряжением, даже если двигатель не работает.								
 ВНИМАНИЕ	3	Управляющие клеммы входов/выходов изолированы от напряжения сети. Однако релейные выходы и другие клеммы входов/выходов могут находиться под опасным управляющим напряжением, даже если преобразователь частоты не подключен к сети.								
	4	Не производите никаких подсоединений, если преобразователь частоты подключен к сети.								
 ГОРЯЧАЯ ПОВЕРХНОСТЬ	5	После отключения преобразователя частоты от сети дождитесь остановки вентилятора и когда погаснут индикаторы на панели управления. Подождите 5 минут, прежде чем начинать работу на токоведущих частях GD200A. Не открывайте крышку преобразователя частоты до истечения этого времени.								
		<table border="1"> <thead> <tr> <th>Модель ПЧ</th> <th>Минимальное время ожидания</th> </tr> </thead> <tbody> <tr> <td>400 В 1.5 кВт-110 кВт</td> <td>5 минут</td> </tr> <tr> <td>400 В 132 кВт-315 кВт</td> <td>15 минут</td> </tr> <tr> <td>400 В свыше 350 кВт</td> <td>25 минут</td> </tr> </tbody> </table>	Модель ПЧ	Минимальное время ожидания	400 В 1.5 кВт-110 кВт	5 минут	400 В 132 кВт-315 кВт	15 минут	400 В свыше 350 кВт	25 минут
		Модель ПЧ	Минимальное время ожидания							
		400 В 1.5 кВт-110 кВт	5 минут							
400 В 132 кВт-315 кВт	15 минут									
400 В свыше 350 кВт	25 минут									
6	Перед подключением преобразователя частоты к сети убедитесь в том, что передняя крышка преобразователя закрыта.									
7	При работе радиатор ПЧ сильно нагревается. Нельзя прикасаться к нему руками!									

7.2. Проверка изоляции кабеля и двигателя

7.2.1. Проверка изоляции кабеля двигателя

Отсоедините кабель двигателя от клемм U, V и W преобразователя частоты и от двигателя. Измерьте сопротивление изоляции кабеля двигателя между каждой парой фазных проводов, а также между каждым фазным проводом и проводником заземления с помощью измерительного напряжения 1000 В постоянного тока. Сопротивление изоляции должно быть больше 1 МОм.

7.2.2. Проверка изоляции сетевого кабеля

Отсоедините сетевой кабель от клемм R, S и T преобразователя частоты и от сети. Измерьте сопротивление изоляции сетевого кабеля между каждой парой фазных проводов, а также между каждым фазным проводом и проводником заземления с помощью измерительного напряжения 1000 В постоянного тока. Сопротивление изоляции должно быть больше 1 МОм.

7.2.3. Проверка изоляции двигателя

Отсоедините кабель от двигателя и разомкните соединения в клеммной коробке двигателя. Измерьте сопротивление изоляции каждой обмотки двигателя с помощью измерительного напряжения 1000 В постоянного тока. Сопротивление изоляции должно быть выше 1 МОм.

Примечание: Категорически запрещается производить замеры сопротивления изоляции при подключенных кабелей к ПЧ. Не выполнение данного пункта приводит к выходу ПЧ из строя и снятию гарантии.

7.3. Порядок ввода в эксплуатацию преобразователя частоты

1. Ознакомьтесь с указаниями по безопасности, изложенными в Главе 1 и п.7.1, и соблюдайте их.
2. После установки преобразователя частоты убедитесь, что:
 - преобразователь частоты и двигатель заземлены;
 - сетевые кабели и кабели двигателя соответствуют требованиям, приведенным в Главе 5.1.1;
 - контрольные кабели размещены как можно дальше от силовых кабелей (см. Главу 5 пункт 5.2),
 - экран экранированных кабелей присоединен к «земле» .
 - общие точки групп дискретных входов присоединены к клеммам +24 В или к COM, или к внешнему источнику питания.
3. Проверьте качество и расход охлаждающего воздуха.
4. Убедитесь в том, что внутри преобразователя частоты нет конденсата влаги.
5. Убедитесь в том, что все переключатели **Start/Stop (Пуск/Останов)**, подключенные к клеммам входов/выходов, находятся в положении **Stop (Останов)**.
6. Подключите преобразователь частоты к сети.
7. Обязательно установите основные параметры:
 - номинальная мощность двигателя - параметр P02.01;
 - номинальная частота двигателя - параметр P02.02;
 - номинальная скорость вращения двигателя - параметр P02.03;
 - номинальное напряжение двигателя - параметр P02.04;
 - номинальный ток двигателя - параметр P02.05.
 Значения этих величин указаны на заводском шильдике двигателя.
8. Выполните автонастройку. Автонастройка – это часть настройки специфических параметров двигателя и преобразователя частоты. Это инструмент для ввода в эксплуатацию, который необходим для поиска наилучших значений параметров. Автонастройка вычисляет или измеряет параметры двигателя, которые необходимы для оптимального управления работой двигателя и его скорости вращения. Для более детального описания автонастройки см. параметр P00.15.

8. ФУНКЦИОНАЛЬНЫЕ ПАРАМЕТРЫ

Функциональные параметры ПЧ серии GD200A разделены на 30 групп (P00 ~ P29) согласно функциям, P18 – P23 и P25 - P28 зарезервированы. Каждая функциональная группа содержит определенные функциональные коды, применяемые в меню 3-х уровней. Например «P08.08» означает восьмой код функции в группе функций P08, группа P29 защищена на заводе, и пользователям запрещен доступ к этим параметрам.

Для удобства функциональной установки кодов, функциональное групповое число соответствует меню первого уровня, функциональный код соответствует меню второго уровня, и функциональный код соответствует меню третьего уровня.

1. Ниже приводится описание кодов функций:

Первый столбец “Код функции”: коды функций параметров группы и параметров;

Второй столбец “Имя”: полное имя параметров функции;

Третий столбец “Подробное описание параметров”: Подробное описание функциональных параметров;

Четвертый столбец “Значение по умолчанию”: исходные значения функциональных параметров;

Пятый столбец “Изменение”: изменение кода функций (параметры могут быть изменены или нет, и изменения условий), ниже приведена инструкция:

“○”: означает, что значение параметра могут быть изменено в состоянии «останов» и «работа»;

“α”: означает, что значение параметра не может быть изменено в состоянии «работа»;

“●”: означает, что значение параметра – реальное значение, которое не может быть изменено.

Код функции	Имя	Подробное описание параметров	Значение по умолчанию	Изменение
8.1. Группа P00 Базовые параметры				
P00.00	Режим управления скоростью	1: Режим бездатчикового векторного управления (применим для асинхронных эл. двигателей) 2: Режим управления U/F Подходит в тех случаях, когда не нужна высокая точность регулирования, для вентиляторов и насосов.	0	α
P00.01	Выбор задания команды «ПУСК»	Выберите задание команды «ПУСК» ПЧ. Команда управления ПЧ включает: пуск, останов, вперед, реверс, толчковый режим и сброс ошибки. 0: Команда «RUN» с панели управления (“ПАНЕЛЬ/КЛЕММЫ” не горит) Команды ПУСК, СТОП/СБРОС выполняются с панели управления. Установите функцию «Реверс» для кнопок БЫСТР./ТОЛЧОК или ВПЕРЕД/НАЗАД (P07.02=3), чтобы изменить направление вращения; нажмите кнопки ПУСК и СТОП/СБРОС для останова ПЧ в режиме работы. 1: Команда «ПУСК» от клемм (индикатор “ПАНЕЛЬ/КЛЕММЫ” мигает) С помощью клемм I/O производится управления командами «RUN», вращение вперед, реверс и толчковый режим. 2: Команда «RUN» через протокол связи (индикатор “ПАНЕЛЬ/КЛЕММЫ” горит); Команда «RUN» может выполняться от PLC через протокол связи	0	○
P00.02	Команда «ПУСК» через протоколы связи	Выберите протокол связи. 0: MODBUS 1~3: резерв Примечание: 1, 2 и 3 являются перспективными	0	○

Код функции	Имя	Подробное описание параметров	Значение по умолчанию	Изменение
		функциями, которые могут быть использованы с соответствующими платами расширения.		
P00.03	Максимальная выходная частота	Этот параметр используется для задания максимальной выходной частоты ПЧ. Диапазон уставки: P00.04~400.00 Гц	50.00 Гц	▣
P00.04	Верхний предел выходной частоты	Верхний предел выходной частоты ПЧ, который меньше или равен максимальной выходной частоте. Диапазон уставки: P00.05~P00.03 (Максимальная выходная частота)	50.00 Гц	▣
P00.05	Нижний предел выходной частоты	Нижний предел выходной частоты – это минимальная выходная частота ПЧ. Примечание: Максимальная выходная частота ≥ Верхний предел частоты ≥ Нижний предел частоты Диапазон уставки: 0.00 Гц~P00.04 (Верхний предел частоты)	0.00 Гц	▣
P00.06	А – Выбор задания частоты	0: Задание с панели управления Измените значение кода функции P00.10 (задание частоты, панель управления) для изменения частоты с панели управления.	0	○
P00.07	В – Выбор задания частоты	1: Аналоговый вход AI1 (встроенный потенциометр) 2: Аналоговый вход AI2 3: Аналоговый вход AI3 4: HDI 5: PLC ПЧ работает в режиме PLC, когда P00.06=5 или P00.07=5. Смотрите описание функций в группе P10 для подробной информации. 6: Режим «Многоступенчатая скорость» Смотрите описание функций в группе P10 для подробной информации. 7: PID Смотрите описание функций в группе P09 PID. 8: MODBUS Частота задается по протоколу MODBUS. Подробную информацию смотрите в группе P14. 9: PROFIBUS (резерв) 10: ETHERNET (резерв) 11: CAN (резерв) Примечание: Частота А и частота В не может иметь одно и то же значение частоты в данном методе.	1	○
P00.08	Частота В – выбор задания	0: Максимальная выходная частота, 100% частоты В соответствуют максимальной выходной частоте. 1: 100% частоты А соответствуют максимальной выходной частоте.	0	○
P00.09	Сочетание типа и источника задания частоты	0: А, текущее значение частоты А- заданная частота 1: В, текущее значение частоты В - заданная частота 2: А+В, текущее значение частоты А+ частота В 3: А-В, текущее значение частоты А- частота В 4: Max (А, В): Больше между частотой А и частотой В является заданная частота. 5: Min (А, В): Меньше между частотой А и частотой В является заданная частота.	0	○
P00.10	Задание частоты с панели управления	Когда частоты А или В выбраны как «Задание с панели управления», этот параметр будет иметь начальное значение опорной частоты ПЧ Диапазон уставки: 0.00 Гц~P00.03 (Максимальная частота)	50.00 Гц	○
P00.11	Время разгона АСС 1	Время разгона АСС 1 необходимое для разгона от 0 Гц до максимальной частоты (P00.03).	Зависит от типа	○

Код функции	Имя	Подробное описание параметров	Значение по умолчанию	Изменение																								
		Время торможения DEC 1 необходимое для останова от максимальной частоты до 0 Гц (P00.03).	двигателя																									
P00.12	Время торможения DEC 1	В ПЧ серии GD200A определены четыре группы времени разгона/торможения ACC /DEC, которые могут быть выбраны в P08. Время разгона/торможения ACC /DEC по умолчанию установлено в первой группе. Настройка диапазона P00.11 и P00.12:0.0 ~ 3600.0 с	Зависит от типа двигателя	○																								
P00.13	Выбор направления вращения при Rпуске	0: Заданное направление вращения по умолчанию. Двигатель вращается в направлении «Вперед». Индикатор ВПЕРЕД/НАЗАД не горит. 1: Двигатель вращается в обратном направлении. Индикатор ВПЕРЕД/НАЗАД горит. Измените код функции для изменения направления вращения двигателя. Этот эффект смены направления вращения возможен при смене двух кабелей двигателя (U, V и W). Направление вращения двигателя может быть изменено нажатием на кнопку БЫСТР./ТОЛЧОК панели управления. См. параметр P07.02. Примечание: Когда параметр функции возвращается к значению по умолчанию, двигатель работает в направлении заданном по умолчанию на заводе - изготовителе, Следует использовать с осторожностью после ввода в эксплуатацию. 2: Запрет заRUNa в обратном направлении, может использоваться в некоторых особых случаях, если обратный заRUN невозможен.	0	○																								
P00.14	Частота ШИМ	<table border="1"> <thead> <tr> <th>Частота ШИМ</th> <th>Электромагнитный шум</th> <th>Шум и утечки</th> <th>Тепловыделение</th> </tr> </thead> <tbody> <tr> <td>1 кГц</td> <td>Высокий</td> <td>Низкий</td> <td>Низкий</td> </tr> <tr> <td>10 кГц</td> <td></td> <td></td> <td></td> </tr> <tr> <td>15 кГц</td> <td>Низкий</td> <td>Высокий</td> <td>Высокий</td> </tr> </tbody> </table> <p>Таблица соотношения мощности двигателя и частоты ШИМ:</p> <table border="1"> <thead> <tr> <th>Мощность двигателя</th> <th>Заводская уставка частоты ШИМ</th> </tr> </thead> <tbody> <tr> <td>1.5~11 кВт</td> <td>8 кГц</td> </tr> <tr> <td>15~55 кВт</td> <td>4 кГц</td> </tr> <tr> <td>Свыше 75 кВт</td> <td>2 кГц</td> </tr> </tbody> </table> <p>Диапазон уставки: 1.0~15.0 кГц</p>	Частота ШИМ	Электромагнитный шум	Шум и утечки	Тепловыделение	1 кГц	Высокий	Низкий	Низкий	10 кГц				15 кГц	Низкий	Высокий	Высокий	Мощность двигателя	Заводская уставка частоты ШИМ	1.5~11 кВт	8 кГц	15~55 кВт	4 кГц	Свыше 75 кВт	2 кГц	Зависит от типа двигателя	○
Частота ШИМ	Электромагнитный шум	Шум и утечки	Тепловыделение																									
1 кГц	Высокий	Низкий	Низкий																									
10 кГц																												
15 кГц	Низкий	Высокий	Высокий																									
Мощность двигателя	Заводская уставка частоты ШИМ																											
1.5~11 кВт	8 кГц																											
15~55 кВт	4 кГц																											
Свыше 75 кВт	2 кГц																											
P00.15	Автонастройка параметров двигателя	0: Нет функций 1: Автонастройка с вращением 2: Статическая автонастройка 1 3: Статическая автонастройка 2 Это подходит в тех случаях, когда двигатель нельзя отсоединить от нагрузки. Автонастройка двигателя влияет на точность управления.	0	■																								
P00.16	Выбор функции AVR	0: Выключено 1: Включено во время работы Функция автоматической регулировки напряжения (AVR) обеспечивает стабильность напряжения на выходе ПЧ независимо от изменения напряжения шины постоянного тока. Во время торможения, если функция AVR выключена, и время торможения задано малым, но ток	1	○																								

Код функции	Имя	Подробное описание параметров	Значение по умолчанию	Изменение
		может быть большим. Если функция AVR включена всегда, время торможения будет таким, чтобы ток был номинальным.		
P00.17	Тип двигателя	0: G-тип – постоянный момент 1: P-тип – переменный момент (насосы, вентиляторы)		
P00.18	Функция восстановления параметров	0: Выключено 1: Восстановить значения по умолчанию 2: Стирание истории ошибок Примечание: По завершению процедуры параметр функции восстанавливается на 0 автоматически. Восстановление значений по умолчанию, отменит пароль пользователя, используйте эту функцию с осторожностью.	0	■

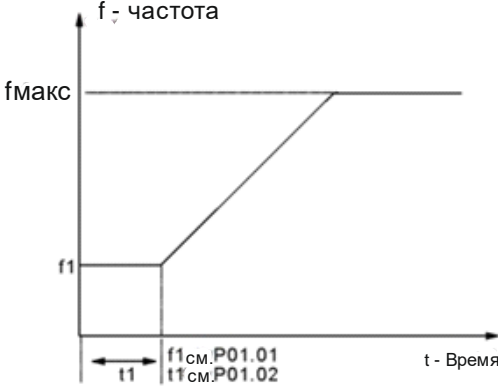
Код функции	Имя	Подробное описание параметров	Значение по умолчанию	Изменение
8.2. Группа P01 Управление «Пуск/Стоп»				
P01.00	Режим «RUN/пуск»	0: Прямой пуск со стартовой частоты P01.01 1: пуск после торможения DC-током: запустите двигатель от стартовой частоты после торможения DC-током (параметры P01.03 и P01.04). Этот режим подходит для двигателей с малоинерционной нагрузкой, которые могут изменить направление вращения при пуске. 2: Пуск после реверса: запустите двигатель с отслеживанием скорости и направления вращения. Это подходит в случаях, когда при обратном вращении во время запуска может возникнуть большая инерционная нагрузка.	0	☒
P01.01	Стартовая частота при пуске	Стартовая частота при пуске означает частоту, на которой будет запущен ПЧ. Диапазон уставки: 0.50~50.00 Гц	0.50 Гц	☒
P01.02	Время работы на стартовой частоте	 <p>Определяет время работы на стартовой частоте. Установите стартовую частоту ПЧ, для увеличения крутящего момента во время запуска. Во время сохранения стартовой частоты выходная частота ПЧ является стартовой частотой. И затем, ПЧ будет выходить со стартовой частоты на заданную частоту. Если задать частоту ниже стартовой частоты, то ПЧ будет остановлен, и находиться в дежурном состоянии. Стартовая частота не ограничена нижним пределом частоты. Диапазон уставки: 0.0~50.0 с.</p>	0.0 сек	☒
P01.03	Ток торможения перед пуском	ПЧ будет осуществлять DC торможение перед пуском двигателя. Если время торможения DC имеет значение 0, то DC торможения недопустимо.	0.0 %	☒
P01.04	Время торможения перед пуском	Чем сильнее ток торможения, тем больше сила торможения. Ток торможения перед пуском означает процент номинального тока DC ПЧ. Диапазон уставки: P01.03: 0.0~150.0% Диапазон уставки: P01.04: 0.0~50.0 с	0.0 с	☒
P01.05	Выбор режима разгона/торможения ACC/DEC	Изменение режима частоты во время пуска и работы. 0: Линейная Выходная частота увеличивается или уменьшается линейно. 1: S-кривая: Выходная частота увеличивается или уменьшается на S-образной кривой. S-образная кривая подходит в случаях, когда необходим мягкий запуск или останов, например, лифты, подъемники и конвейеры	0	☒

Код функции	Имя	Подробное описание параметров	Значение по умолчанию	Изменение
				
P01.06	Начальное время сегмента S-образной кривой	<p>Диапазон уставки: 0.0~50.0 сек. (Время разгона/торможения ACC/DEC)</p>	0,1 с.	☉
P01.07	Конечное время сегмента S-образной кривой		0,1 с.	☉
P01.08	Выбор режима останова	<p>0: Останов замедлением: После активации команды останова преобразователь частоты уменьшает выходную частоту в соответствии с установленным временем разгона/торможения. Когда частота уменьшается до 0, ПЧ останавливается</p> <p>1: Останов выбегом: После активации команды останова двигатель останавливается в результате свободного инерционного вращения.</p>	0	○
P01.09	Стартовая частота при DC – торможении	<p>Стартовая частота при DC – торможении: Торможение постоянным током начинается, когда выходная частота достигает частоты, установленной параметром P 1.09.</p> <p>Время ожидания до DC – торможения: До начала DC – торможения ПЧ блокирует выход. После времени ожидания, DC – торможение будет запущено с тем, чтобы предотвратить перегрузки по току и неисправности, вызванные DC – торможением на высокой скорости.</p> <p>Ток при DC – торможении: Значение P01.11 представляет собой процент от номинального тока ПЧ. Чем больше ток DC – торможения, тем больше тормозной момент.</p> <p>Время DC – торможения: Время удержания DC – тормоза. Если время 0, то DC – тормоз является недействительным. ПЧ остановится по времени замедления.</p>	0.00 Гц	○
P01.10	Время ожидания до DC – торможения		0.0 с	○
P01.11	Ток при DC – торможении		0.0 %	○
P01.12	Время DC – торможения		0.0 с	○

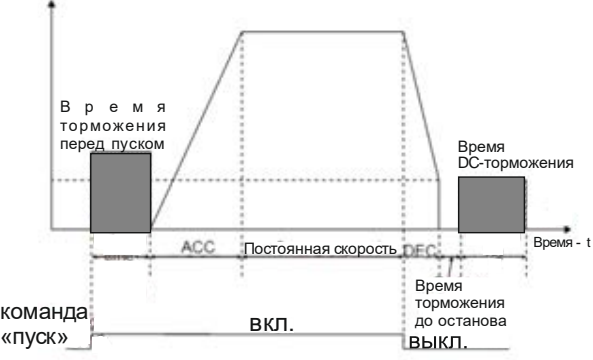
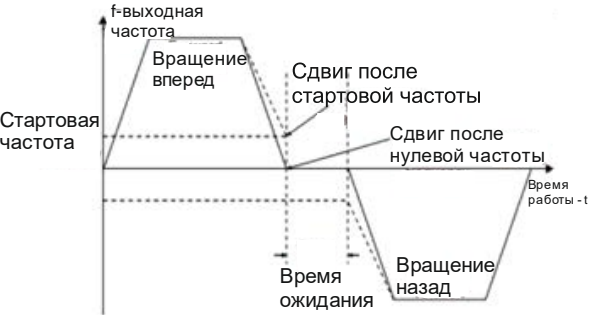
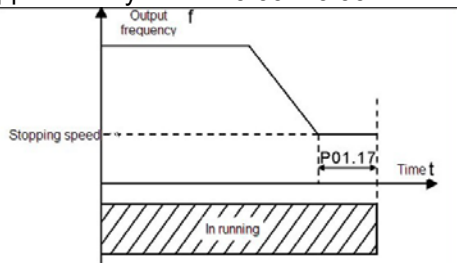
Код функции	Имя	Подробное описание параметров	Значение по умолчанию	Изменение
		 <p> Диапазон уставки: P01.09: 0.00~P00.03 (Максимальная частота) Диапазон уставки: P01.10: 0.0~50.0 с Диапазон уставки: P01.11: 0.0~150.0% Диапазон уставки: P01.12: 0.0~50.0 с </p>		
P01.13	Задержка переключения вперед-назад (ВПЕРЕД/ НАЗАД)	Устанавливает время задержки на нулевой частоте при переключении направления вращения P01.14, как показано на рисунке ниже:  <p> Диапазон уставки: 0.0~3600.0 с </p>	0.0 с	○
P01.14	Переключение ВПЕРЕД/ НАЗАД	Установите пороговую точку ПЧ: 0: Переключение при 0 частоте 1: Переключение после стартовой частоты	0	☒
P01.15	Скорость при останове	0.00~100.00 Гц	0.10 Гц	☒
P01.16	Определение скорости останова	0: Определение параметров скорости 1: Значение обнаружения скорости Когда P01.16 = 1, фактическая выходная частота ПЧ меньше или равна P01.15 и обнаруживается в течение времени, установленного P01.17, ПЧ останавливается.	0	☒
P01.17	Время обнаружения скорости при обратной связи	Диапазон уставки: 0.00~10.00 с 	0.05 с	☒
P01.18	Проверка состояния клемм при включении питания	Когда команды управления ПЧ подаются через клеммы I/O, то система определяет их состояние во время подачи напряжения питания. 0: Если P01.18 установлено на 0, при наличии питания ПЧ не запустится, даже если клемма ВПЕРЕД/НАЗ будет	0	○

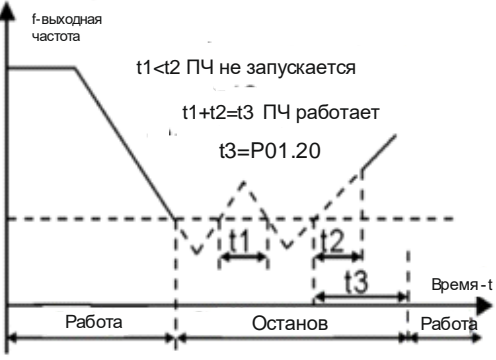
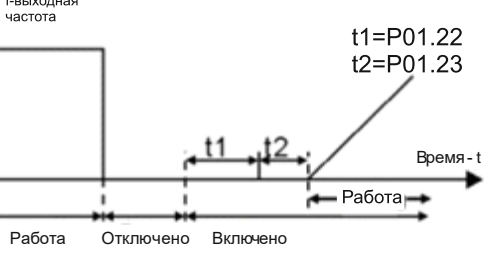
Код функции	Имя	Подробное описание параметров	Значение по умолчанию	Изменение
		<p>активна, и пока сигнал на клемме FWD/REV не будет выключен и включен снова.</p> <p>1: Если P01.18 установлено на 1, при наличии питания и если клемма FWD/REV будет активна, ПЧ запустится автоматически.</p> <p>Примечание: Эта функция может приводить к автоматическому повторному включению ПЧ, будьте аккуратны.</p>		
P01.19	<p>Рабочая частота ниже нижнего предела 1 (действительно, если нижний предел частоты выше 0)</p>	<p>Этот код функции определяет состояние работы ПЧ, когда частота меньше, чем нижний предел 1.</p> <p>0: RUN на нижнем пределе частоты</p> <p>1: Стоп</p> <p>2: Спящий режим</p> <p>ПЧ будет остановлен, когда частота будет меньше, чем нижний предел 1. Если снова задать частоту выше нижнего предела 1 то, по истечении времени, установленном в P01.20, ПЧ вернется в состояние работы автоматически.</p>	0	x
P01.20	<p>Время задержки выхода из спящего режима</p>	 <p>Этот код функции определяет время задержки в спящем режиме. Когда рабочая частота ПЧ меньше, чем нижний предел 1, ПЧ выключается. Когда частота снова выше нижнего предела 1, и длится в течение времени, установленном в P01.20, ПЧ начнет работать.</p> <p>Диапазон уставки: 0.0~3600.0 с (допустимо, если P01.19=2)</p>	0.0 с	o
P01.21	<p>Перезапуск после выключения питания</p>	<p>Эта функция может приводить к автоматическому повторному включению ПЧ, будьте аккуратны.</p> <p>0: Отключено</p> <p>1: Включено, ПЧ будет запускаться автоматически после времени ожидания определенного в P01.22.</p>	0	o
P01.22	<p>Время ожидания перезапуска после отключения питания</p>	 <p>Функция определяет время ожидания до автоматического запуска ПЧ, когда он выключен и затем включен.</p> <p>Диапазон уставки: 0.0~3600.0 с (допустимо, если P01.21=1)</p>	1.0 с	o

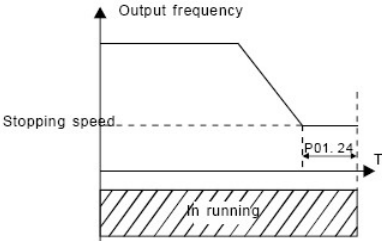
Код функции	Имя	Подробное описание параметров	Значение по умолчанию	Изменение
P01.23	Время задержки пуска	Функция определяет время задержки перед запуском ПЧ установленное в P01.23 Диапазон уставки: 0.0~60.0 с	0.0 с	○
P01.24	Время задержки останова	 <p>The graph shows 'Output frequency' on the vertical axis and time on the horizontal axis. A solid line starts at a high frequency, remains constant for a short duration, then ramps down linearly to a 'Stopping speed' level. A horizontal dashed line indicates this 'Stopping speed'. A vertical dashed line marks the end of the deceleration phase. Below the main graph, a shaded rectangular area labeled 'In running' is shown, representing the period when the motor is running. A parameter 'P01.24' is indicated as the time interval from the end of the deceleration phase to the end of the 'In running' period. A time axis 'T' is shown at the bottom right.</p>	0.0 с	●
P01.25	Выбор выходной частоты 0 Гц	0: Выход без напряжения 1: Выход с напряжения 2: Выход с током DC торможения	0	●

Код функции	Имя	Подробное описание параметров	Значение по умолчанию	Изменение
8.3. Группа P02 Двигатель 1				
P02.00	Резерв			
P02.01	Асинхронный двигатель 1 номинальная мощность	0.1 ~ 500.0 кВт	Зависит от типа двигателя	☒
P02.02	Асинхронный двигатель 1 номинальная частота	0.01 Гц ~ P00.03 (Максимальная частота)	50.00 Гц	☒
P02.03	Асинхронный двигатель 1 номинальная скорость	1 ~ 36000 об/мин	Зависит от типа двигателя	☒
P02.04	Асинхронный двигатель 1 номинальное напряжение	0 ~ 400 В	Зависит от типа двигателя	☒
P02.05	Асинхронный двигатель 1 номинальный ток	0.8 ~ 860.0 А	Зависит от типа двигателя	☒
P02.06	Асинхронный двигатель 1 сопротивление статора	0.001 ~ 65.535 Ом	Зависит от типа двигателя	○
P02.07	Асинхронный двигатель 1 сопротивление ротора	0.001 ~ 65.535 Ом	Зависит от типа двигателя	○
P02.08	Асинхронный двигатель 1 индуктивность	0.1 ~ 6553.5 мГн	Зависит от типа двигателя	○
P02.09	Асинхронный двигатель 1 взаимная индуктивность	0.1 ~ 6553.5 мГн	Зависит от типа двигателя	○
P02.10	Асинхронный двигатель 1 ток холостого хода	0.1 ~ 860 А	Зависит от типа двигателя	○
P02.11	Резерв			
P02.12	Резерв			
P02.13	Резерв			
P02.14	Резерв			
P02.15	Резерв			
P02.16	Резерв			
P02.17	Резерв			
P02.18	Резерв			
P02.19	Резерв			
P02.20	Резерв			
P02.21	Резерв			
P02.22	Резерв			
P02.23	Резерв			

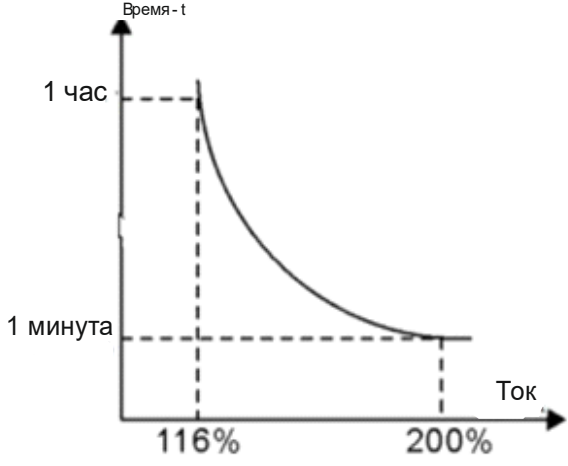
Код функции	Имя	Подробное описание параметров	Значение по умолчанию	Изменение
P02.24	Резерв			
P02.25	Резерв			
P02.26	Выбор защиты двигателя 1 при перегрузке	<p>0: Нет защиты</p> <p>1: Обычный двигатель (компенсация при работе с низкой скоростью). Потому что тепловой эффект обычных двигателей будет ослаблен, и соответствующая электрическая тепловая защита будет скорректирована надлежащим образом. Характеристика компенсации на низкой скорости означает уменьшение порога защиты от перегрузки электродвигателя, при работе на частоте меньше 30 Гц.</p> <p>2: Двигатели с частотным регулированием (без компенсации при работе на низкой скорости). Потому что тепловой эффект этих двигателей не влияет на скорость вращения, и нет необходимо настраивать значение защиты во время работы на низкой скорости.</p>	2	□
P02.27	Двигатель 1 коэффициент защиты от перегрузки	 <p>Когда P02.27 = току защиты от перегрузки двигателя/номинальный ток двигателя Так, чем больше коэффициент перегрузки, тем короче время отключения при перегрузке. Когда коэффициент перегрузки <110 %, нет никакой защиты от перегрузок. Когда коэффициент перегрузки =116 %, отключение произойдет через 1 час, когда перегрузка =200 %, отключение произойдет через 1 минуту Диапазон уставки: 20.0%~120.0%</p>	100.0 %	○
P02.28	Резерв			•
P02.29	Отображение параметров двигателя 1	<p>0: отображение в зависимости от типа двигателя</p> <p>1: показать все параметры</p>	0	•

Код функции	Имя	Подробное описание параметров	Значение по умолчанию	Изменение
8.3 Группа P03 Векторное управление				
P03.00	Скорость в замкнутом контуре Пропорциональное усиление 1	<p>Параметры P03.00 – P03.05 применяются только в векторном режиме управления. Нижняя частота переключения 1 (P03.02), Скорость в замкнутом контуре PI определяется параметрами: P03.00 и P03.01. Верхняя частота переключения 2(P03.05), Скорость в замкнутом контуре PI определяется параметрами: P03.03 и P03.04. Параметры PI достигается линейное изменение двух групп параметров. Показано ниже:</p> <p>Установка коэффициента пропорционального усиления и интегрального времени и изменение динамической производительности ответа при векторном управлении в замкнутом контуре. Увеличение пропорционального усиления и уменьшение интегрального времени могут ускорить динамический ответ в замкнутом контуре. Но слишком высокое пропорциональное усиление и слишком низкое интегральное время может вызвать системную вибрацию и проскакивание. Слишком низкое пропорциональное усиление может вызвать системную вибрацию и статическое отклонение скорости. У PI есть тесная связь с инерцией системы. Корректируйте PI согласно различным нагрузкам, чтобы удовлетворить различным требованиям. Диапазон уставки: P03.00: 0–200.0 Диапазон уставки: P03.01: 0.001–10.000 сек Диапазон уставки: P03.02: 0.00 Гц–P03.05 Диапазон уставки: P03.03: 0–200.0 Диапазон уставки: P03.04: 0.001–10.000 сек Диапазон уставки: P03.05: P03.02–P00.03 (Максимальная частота)</p>	20.0	○
P03.01	Скорость в замкнутом контуре Время интегрирования 1		0.200 сек	○
P03.02	Нижняя частота переключения		5.00 Гц	○
P03.03	Скорость в замкнутом контуре Пропорциональное усиление 2		20.0	○
P03.04	Скорость в замкнутом контуре Время интегрирования 2		0.200 сек	○
P03.05	Верхняя частота переключения		10.00 Гц	○
P03.06	Выходной фильтр скорости в замкнутом контуре	0–8(соответствует 0–2 ⁸ /10 мсек)	0	○
P03.07	Коэффициент компенсации скольжения при	Коэффициент компенсации скольжения используется для настройки частоты скольжения и повышения точности контроля скорости системы. Настройка параметра должным образом	100%	○

Код функции	Имя	Подробное описание параметров	Значение по умолчанию	Изменение
	векторном управлении	позволяет контролировать скорость с установившейся ошибкой. Диапазон уставки: 50% – 200%		
P03.08	Коэффициент компенсации скольжения при векторном управлении торможением		100%	○
P03.09	Коэффициент P в токовом контуре	Примечание: 1 Эти два параметра настроить PI для регулировки параметра в токовом контуре, который непосредственно влияет на скорость и контроль точности. Как правило, пользователям не требуется изменять значение по умолчанию. 2 Применяются только к режиму векторного управления без PG0 (P00.00=0). Диапазон уставки: 0–65535	1000	○
P03.10	Коэффициент I в токовом контуре		1000	○
P03.11	Задание крутящего момента	Этот параметр используется для включения режима управления крутящим моментом и установить способы задания крутящего момента. 0: Управление крутящим моментом выключено 1: Панель управления(P03.12) 2: Аналоговый вход AI1 3: Аналоговый вход AI2 4: Аналоговый вход AI3 5: HDI 6: Многоступенчатая скорость 7: Задание момента через протокол MODBUS 8: Задание момента через протокол PROFIBUS 9: Задание момента через протокол Ethernet 10: Задание момента через протокол CAN Примечание: Настройка 100% режимов 2 – 10, соответствует 3-х номинальному току двигателя.	0	○
P03.12	Задание момента с панели управления	Диапазон уставки: -300.0%–300.0% (Номинальный ток двигателя)	50.0%	○
P03.13	Время фильтрации крутящего момента	0.000–10.000 сек	0.100 сек	○
P03.14	Выбор источника задания крутящего момента при вращении вперед с верхним пределом частоты	0: Панель управления(P03.16 и P03.14, P03.17 и P03.15) 1: Аналоговый вход AI1 2: Аналоговый вход AI2 3: Аналоговый вход AI3 4: HDI 5: Многоступенчатая скорость 6: MODBUS 7: PROFIBUS 8: Ethernet 9: CAN Примечание: Настройка метода 1 – 9, 100% соответствует максимальной частоты	0	○
P03.15	Определенное значение верхнего предела частоты при вращении назад в режиме управления крутящим моментом от панели управления		0	○
P03.16	Определенное значение	Эта функция используется для задания верхнего предела частоты. P03.16 устанавливает значение P03.14; P03.17	50.00 Гц	○

Код функции	Имя	Подробное описание параметров	Значение по умолчанию	Изменение
	верхнего предела частоты при вращении вперед в режиме управления крутящим моментом от панели управления	устанавливает значение P03.15. Диапазон уставки: 0.00 Гц–P00.03 (Максимальная выходная частота)		
P03.17	Определенное значение верхнего предела частоты при вращении назад в режиме управления крутящим моментом от панели управления		50.00 Гц	○
P03.18	Выбор источника верхнего предела тормозного крутящего момента	0: Панель управления (P03.20 устанавливает значение P03.18, P03.21 устанавливает значение P03.19) 1: Аналоговый вход AI1 2: Аналоговый вход AI2 3: Аналоговый вход AI3 4: HDI 5: Многоступенчатая скорость 6: MODBUS 7: PROFIBUS 8: Ethernet 9: CAN Примечание: Настройка 100% режимов 2 – 10, соответствует 3-х номинальному току двигателя.	0	○
P03.19	Выбор источника верхнего предела тормозного крутящего момента		0	○
P03.20	Задание верхнего предела крутящего момента с панели управления	Код функции используется для задания ограничения крутящего момента. Диапазон уставки: 0%–300.0% (Номинальный ток двигателя)	180.0%	○
P03.21	Задание верхнего предела тормозного крутящего момента с панели управления		180.0%	○
P03.22	Коэффициент ослабления в зоне постоянной мощности	Использование двигателя в контроле ослабления поля.  Коды функции P03.22 и P03.23 являются эффективными при	1.0	○

Код функции	Имя	Подробное описание параметров	Значение по умолчанию	Изменение
		<p>постоянной мощности. Двигатель вступит в это состояние, когда будет, работает на номинальной скорости. Измените кривую ослабления, изменяя коэффициент управления ослаблением. Чем больше коэффициент ослабления, чем круче кривая. Диапазон уставки:P03.22:0.1–2.0 Диапазон уставки:P03.23:10%–100%</p>		
P03.23	Нижняя точка ослабления в зоне постоянной мощности		50%	○
P03.24	Макс. предел напряжения	<p>P03.24 Задаёт макс. напряжение ПЧ, которое зависит от ситуации. Диапазон уставки:0.0–120.0%</p>	100.0%	◎
P03.25	Время предварительного возбуждения	<p>Предварительная активизация двигателя перед заRUNом ПЧ. Создать магнитного поля внутри двигателя для повышения производительности крутящего момента во время заRUNа процесса. Уставка времени0.000–10.000 сек</p>	0.300 сек	○
P03.26	Пропорциональное усиление при слабом намагничивании	<p>0~8000 Примечание: P03.24~P03.26 недопустимы для векторного режима.</p>	1000	○
P03.27	Вектор скорости управления	<p>0: Отображение фактического значения 1: Отображение значения параметра</p>	0	○
P03.28	Коэффициент компенсации статического трения	<p>0.0~100.0% Настройка P03.28 для компенсации коэффициента статического трения. Действительно только при установке в 1 Гц.</p>	0.0%	○
P03.29	Коэффициент компенсации динамического трения	<p>0.0~100.0% Настройка P03.29 для компенсации коэффициент астатического трения. Действительно только при установке в 1 Гц.</p>	0.0%	○

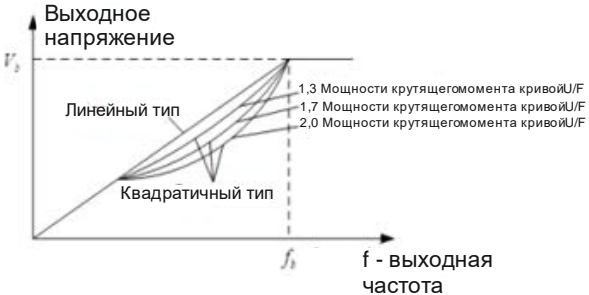
Код функции	Имя	Подробное описание параметров	Значение по умолчанию	Изменение
8.4. Группа P04 Управление U/F				
P04.00	Двигатель 1 Настройка кривой U/F	<p>0: Линейная кривая U/F; постоянный крутящий момент нагрузки 1: Многоточечная кривая U/F 2: Кривая U/F на 1.3-ть мощности крутящего момента 3: Кривая U/F на 1.7-ой мощности крутящего момента 4: Кривая U/F на 2-ой мощности крутящего момента Кривые 2 ~ 4 применяются к крутящему моменту нагрузок для вентиляторов и насосов. Пользователи могут настраивать в соответствии с особенностями нагрузок для достижения лучшего эффекта экономии энергии. 5: Настраиваемая U/F (разделенная U/F) ; В этом режиме U может быть отделена от F и F можно регулировать через параметр, P00.06 или напряжение, учитывая значение параметра, установленного в P04.27 чтобы изменить функцию кривой с учетом частоты. Примечание: См. рисунок Vb - напряжение двигателя и Fb - номинальная частота двигателя.</p> 	0	□
P04.01	Усиление крутящего момента	Усиление крутящего момента по отношению к выходному напряжению. P04.01 – максимальное выходное напряжение Vb.	0.0 %	○
P04.02	Порог усиления крутящего момента	<p>P04.02 определяет процент выходной частоты при крутящем моменте для Fb. Увеличение крутящего момента должно быть выбрано согласно нагрузке. Чем больше нагрузка, тем больше крутящий момент. Увеличивать крутящий момент неуместно, потому что двигатель будет работать с большими перегрузками, будет увеличение температуры ПЧ и уменьшиться его эффективность. Когда увеличение крутящего момента имеет значение 0.0%, ПЧ автоматически управляет крутящим моментом. Порог усиления крутящего момента: ниже этого пункта частоты усиление крутящего момента эффективно, но выше, усиление крутящего момента неэффективно.</p>	20.0 %	○

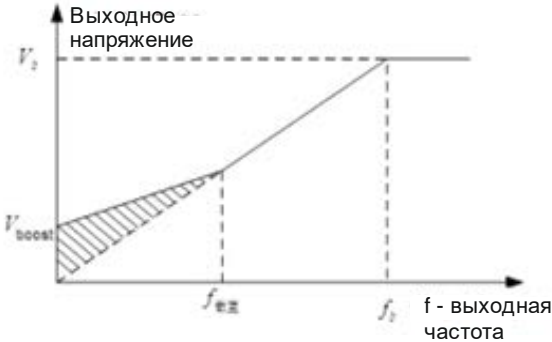
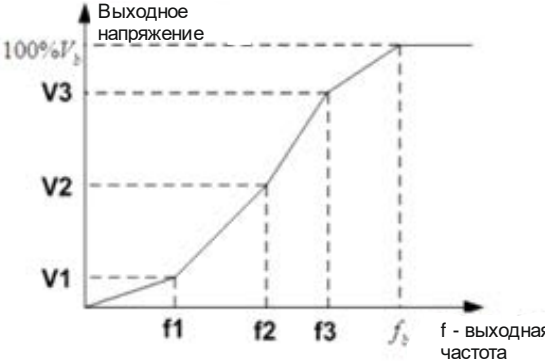

Код функции	Имя	Подробное описание параметров	Значение по умолчанию	Изменение
		 <p>Выходное напряжение</p> <p>V_3</p> <p>V_{boost}</p> <p>$f_{вз}$</p> <p>f_3</p> <p>f - выходная частота</p> <p>Диапазон уставки: P04.01:0.0%:(автоматический)0.1%~10.0% Диапазон уставки:P04.02:0.0%~50.0%</p>		
P04.03	Двигатель 1 Точка 1 частоты U/F	Когда P04.00 = 1, пользователь может задать кривую U/F через P04.03 ~ P04.08.	0.00 Гц	○
P04.04	Двигатель 1 Точка 1 напряжения U/F	U/f обычно устанавливается в соответствии с нагрузкой двигателя.	00.0 %	○
P04.05	Двигатель 1 Точка 2 частоты U/F	Примечание: $V_1 < V_2 < V_3$, $f_1 < f_2 < f_3$. Слишком высокая или низкая частота или напряжение могут привести к повреждению двигателя. ПЧ может отключиться по перегрузке или сверхтоку.	00.00 Гц	○
P04.06	Двигатель 1 Точка 2 напряжения U/F	Диапазон уставки: P04.03: 0.00Гц~P04.05 Диапазон уставки: P04.04, P04.06 и	00.0 %	○
P04.07	Двигатель 1 Точка 2 частоты U/F		00.00 Гц	○
P04.08	Двигатель 1 Точка 3 напряжения U/F	 <p>Выходное напряжение</p> <p>100%V_3</p> <p>V_3</p> <p>V_2</p> <p>V_1</p> <p>f_1</p> <p>f_2</p> <p>f_3</p> <p>f_3</p> <p>f - выходная частота</p> <p>P04.08:0.0%~110.0% Диапазон уставки: P04.05: P04.03~ P04.07 Диапазон уставки: P04.07: P04.05~P02.02 (Номинальная частота двигателя 1)</p>	00.0 %	○
P04.09	Двигатель 1 компенсация скольжения U/F	Используется для компенсации изменения скорости вращения, вызванные нагрузкой во время компенсации управления U/F для улучшения работы двигателя. Этому параметру может быть присвоено значение, которое рассчитывается, как показано ниже: $\Delta f = f_b - n \cdot p / 60$ f_b - номинальная частота двигателя, см. P02.01; n - номинальная скорость вращения двигателя см. P02.02; p - число пар полюсов двигателя. 100,0% Δf - соответствует частоте скольжения. Диапазон уставки:0.0~200.0%	0.0 %	○
P04.10	Низкочастотная вибрация	В режиме управления U/F вибрационные колебания могут возникнуть в двигателе на	10	○
P04.11	Высокочастотная вибрация	некоторых частотах, особенно если двигатель большой мощности. Двигатель при этом работает не стабильно	10	○

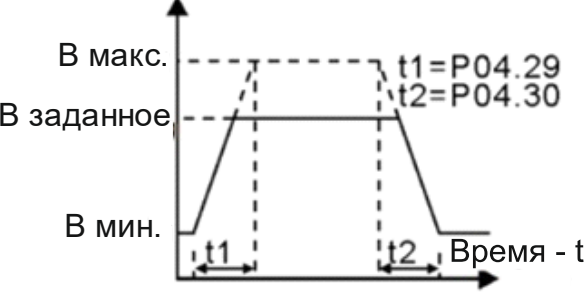
Код функции	Имя	Подробное описание параметров	Значение по умолчанию	Изменение
P04.12	Порог контроля вибрации	или может произойти отключение ПЧ по сверхтоку. Эти явления могут быть устранены путем корректировки параметров. Диапазон уставки: P04.10: 0~100 Диапазон уставки: P04.11: 0~100 Диапазон уставки: P04.12: 0.00 Гц~ P00.03 (Максимальная частота)	30.00 Гц	○
P04.13	Резерв			
P04.14	Резерв			
P04.15	Резерв			
P04.16	Резерв			
P04.17	Резерв			
P04.18	Резерв			
P04.19	Резерв			
P04.20	Резерв			
P04.21	Резерв			
P04.22	Резерв			
P04.23	Резерв			
P04.24	Резерв			
P04.25	Резерв			
P04.26	Выбор режима экономии энергии	0: Отключено 1: Автоматический режим энергосбережения Двигатель при легкой нагрузке, автоматически регулирует выходное напряжение для экономии энергии	0	○
P04.27	Выбор настройки напряжения	Выберите параметр для разделения кривой U/F. 0: Панель управления: Выходное напряжение определяется P04.28. 1: Аналоговый вход AI1 ; 2: Аналоговый вход AI2 ; 3: Аналоговый вход AI3 ; 4: HDI ; 5: Многоступенчатая скорость ; 6: PID ; 7: MODBUS ; 8: PROFIBUS (резерв) 9: ETHERNET (резерв) 10: CAN (резерв) Примечание: 100% соответствует номинальному напряжению двигателя.	0	○
P04.28	Настройка напряжения с панели управления	Задание напряжения с помощью панели управления Диапазон уставки: 0.0 %~100.0 %	100.0 %	○
P04.29	Время увеличения напряжения	Время увеличения напряжения - когда ПЧ увеличивает выходное напряжение от минимального до максимального.	5.0 с	○
P04.30	Время уменьшения напряжения	Время уменьшения напряжения - когда ПЧ уменьшает выходное напряжение от максимального до минимального. Диапазон уставки: 0.0~3600.0 с	5.0 с	○
P04.31	Максимальное выходное напряжение	Установите верхний и нижний пределы выходного напряжения. Диапазон уставки: P04.31: P04.32~100.0% (Номинальное	100.0 %	▣

Код функции	Имя	Подробное описание параметров	Значение по умолчанию	Изменение
P04.32	Минимальное выходное напряжение	<p>напряжение двигателя) Диапазон уставки: P04.32:0.0%~ P04.31 (Номинальное напряжение двигателя)</p> 	0.0 %	□
P04.33	Резерв			
P04.34	Резерв			
P04.35	Резерв			

Код функции	Имя	Подробное описание параметров	Значение по умолчанию	Изменение																				
8.5. Группа P05 Клеммы I/O																								
P05.00	Выбор типа входа HDI	0: HDI – высокочастотный импульсный вход. См.P05.49~P05.54 1: HDI – вход переключатель	0	▣																				
P05.01	Выбор функции клеммы входа S1	0: Нет функции 1: RUN «Вперед» 2: «Реверс» 3: 3-х проводное управление	1	▣																				
P05.02	Выбор функции клеммы входа S2	4: «Вперед» толчковый режим 5: «Реверс» толчковый режим 6: Останов с выбегом 7: Сброс ошибки	4	▣																				
P05.03	Выбор функции клеммы входа S3	8: Пауза в работе 9: Вход «Внешняя неисправность» 10: Увеличение частоты (Вверх) (псевдопотенциометр) 11: Уменьшение частоты (Вниз) (псевдопотенциометр)	7	▣																				
P05.04	Выбор функции клеммы входа S4	12: Отмена изменения частоты 13: Переход между уставкой А и уставкой В 14: Переход от комбинации уставок к уставке А 15: Переход от комбинации уставок к уставке В	0	▣																				
P05.05	Выбор функции клеммы входа S5	16: Многоступенчатая скорость клемма 1 17: Многоступенчатая скорость клемма 2 18: Многоступенчатая скорость клемма 3 19: Многоступенчатая скорость клемма 4	0	▣																				
P05.06	Выбор функции клеммы входа S6	20: Многоступенчатая скорость - пауза 21: Время разгона/торможения ACC/DEC 1 22: Время разгона/торможения ACC/DEC 2 23: Сброс/останов PLC	0	▣																				
P05.07	Выбор функции клеммы входа S7	24: Пауза PLC 25: Пауза в управлении PID 26: Пауза перехода (останов на текущей частоте) 27: Сброс (возврат к центральной частоте)	0	▣																				
P05.08	Выбор функции клеммы входа S8	28: Сброс счетчика 29: Запрет управления крутящим моментом 30: Запрет разгона/торможения ACC/DEC 31: Счетчик триггера	0	▣																				
P05.09	Выбор функции клеммы входа HDI	32: Сброс длины 33: Отмена параметра временного изменения частоты 34: DC торможение 35: Переход от двигателя 1 к двигателю 2 36: Переход на управление от панели управления 37: Переход на управление от клемм 38: Переход на управление по протоколам связи 39: Команда на предварительное намагничивание 40: Разрыв питания 41: Сохранение питания 42~63: Резерв	0	▣																				
P05.10	Выбор полярности входных клемм	Код функции используется для задания полярности входных клемм. Набор бит 0, клемма входа — анод. Набор бит в 1, клемма ввода – катодом. <table border="1" style="margin-left: auto; margin-right: auto;"> <tr> <td>BIT0</td><td>BIT1</td><td>BIT2</td><td>BIT3</td><td>BIT4</td> </tr> <tr> <td>S1</td><td>S2</td><td>S3</td><td>S4</td><td>S5</td> </tr> <tr> <td>BIT5</td><td>BIT6</td><td>BIT7</td><td>BIT8</td><td></td> </tr> <tr> <td>S6</td><td>S7</td><td>S8</td><td>HDI</td><td></td> </tr> </table> Диапазон уставки: 0x000~0x1FF	BIT0	BIT1	BIT2	BIT3	BIT4	S1	S2	S3	S4	S5	BIT5	BIT6	BIT7	BIT8		S6	S7	S8	HDI		0x000	○
BIT0	BIT1	BIT2	BIT3	BIT4																				
S1	S2	S3	S4	S5																				
BIT5	BIT6	BIT7	BIT8																					
S6	S7	S8	HDI																					

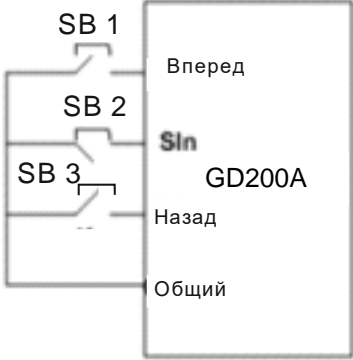
Код функции	Имя	Подробное описание параметров	Значение по умолчанию	Изменение																								
P05.11	Время фильтрации переключателя	Установите время фильтрации для входных клемм S1~S8 и HDI. При сильных помехах увеличьте время для избежания ложного срабатывания. Диапазон уставки: 0.000~1.000 с	0.010 с	○																								
P05.12	Настройка виртуальных клемм	Включите функцию входных виртуальных клемм в режиме управления по протоколам связи. 0:Отключено 1:Включено для протокола MODBUS BIT0:S1 виртуальная клемма BIT1:S2 виртуальная клемма BIT2:S3 виртуальная клемма BIT3:S4 виртуальная клемма BIT4:S5 виртуальная клемма BIT5:S6 виртуальная клемма BIT6:S7 виртуальная клемма BIT7:S8 виртуальная клемма BIT8:HDI виртуальная клемма	0	□																								
P05.13	Клеммы управления в режиме «Работа»	<p>Выбор режимов работы клемм управления 0: 2-х проводное управление 1. Включение соответствует направлению вращения. Определяет направление вращения ВПЕРЕД или НАЗАД с помощью переключателей.</p> <p>1: 2 –х проводное управление 2 ; Включение без определения направления вращения. Режим ВПЕРЕД является основным. Режим НАЗАД - вспомогательным.</p> <p>2: 3-х проводное управление 1;</p>  <p>Управление направлением вращения во время работы:</p> <table border="1" data-bbox="545 1559 1197 1877"> <thead> <tr> <th>SIn</th> <th>REV</th> <th>Предыдущее направление</th> <th>Текущее направление</th> </tr> </thead> <tbody> <tr> <td rowspan="2">ON</td> <td>OFF→</td> <td>Вперед</td> <td>Назад</td> </tr> <tr> <td>ON</td> <td>Назад</td> <td>Вперед</td> </tr> <tr> <td rowspan="2">ON</td> <td>ON→</td> <td>Назад</td> <td>Вперед</td> </tr> <tr> <td>OFF</td> <td>Вперед</td> <td>Назад</td> </tr> <tr> <td>ON→</td> <td>ON</td> <td colspan="2" rowspan="2">Останов</td> </tr> <tr> <td>OFF</td> <td>OFF</td> </tr> </tbody> </table> <p>Клемма SIn является многофункциональной входной клеммой. Функция клеммы должна быть установлена на значение 3 (трехпроводное управление). Клемма SIn всегда замкнута.</p>	SIn	REV	Предыдущее направление	Текущее направление	ON	OFF→	Вперед	Назад	ON	Назад	Вперед	ON	ON→	Назад	Вперед	OFF	Вперед	Назад	ON→	ON	Останов		OFF	OFF	0	□
SIn	REV	Предыдущее направление	Текущее направление																									
ON	OFF→	Вперед	Назад																									
	ON	Назад	Вперед																									
ON	ON→	Назад	Вперед																									
	OFF	Вперед	Назад																									
ON→	ON	Останов																										
OFF	OFF																											

Код функции	Имя	Подробное описание параметров	Значение по умолчанию	Изменение																									
		<p>3: 3-х проводное управление 2; Клемма SIn является многофункциональной входной клеммой. Команды ВПЕРЕД и НАЗАД производиться с помощью кнопок SB1 и SB3. Кнопка SB2-NC выполняет команду «Стоп».</p> <table border="1" data-bbox="576 376 1169 660"> <thead> <tr> <th>SIn</th> <th>FWD</th> <th>REV</th> <th>Direction</th> </tr> </thead> <tbody> <tr> <td rowspan="2">ON</td> <td>OFF</td> <td>ON</td> <td>Вперед</td> </tr> <tr> <td>→ON</td> <td>OFF</td> <td>Назад</td> </tr> <tr> <td rowspan="2">ON</td> <td>ON</td> <td>OFF→</td> <td>Вперед</td> </tr> <tr> <td>OFF</td> <td>ON</td> <td>Назад</td> </tr> <tr> <td>ON→</td> <td></td> <td></td> <td rowspan="2">Останов</td> </tr> <tr> <td>OFF</td> <td></td> <td></td> </tr> </tbody> </table>  <p>Примечание: При активном двухпроводном управлении в следующих ситуациях ПЧ не будет включаться, даже если активна клемма ВПЕРЕД/НАЗАД.</p>	SIn	FWD	REV	Direction	ON	OFF	ON	Вперед	→ON	OFF	Назад	ON	ON	OFF→	Вперед	OFF	ON	Назад	ON→			Останов	OFF				
SIn	FWD	REV	Direction																										
ON	OFF	ON	Вперед																										
	→ON	OFF	Назад																										
ON	ON	OFF→	Вперед																										
	OFF	ON	Назад																										
ON→			Останов																										
OFF																													
P05.14	Время задержки включения клеммы S1		0.000 с	○																									
P05.15	Время задержки выключения клеммы S1		0.000 с	○																									
P05.16	Время задержки включения клеммы S2	Код функции определяет соответствующее время задержки программируемых клемм на включение/выключение.	0.000 с	○																									
P05.17	Время задержки выключения клеммы S2		0.000 с	○																									
P05.18	Время задержки включения клеммы S3	Диапазон уставки: 0.000~50.000 с	0.000 с	○																									
P05.19	Время задержки выключения клеммы S3		0.000 с	○																									
P05.20	Время задержки включения		0.000 с	○																									

Код функции	Имя	Подробное описание параметров	Значение по умолчанию	Изменение
	клеммы S4			
P05.21	Время задержки выключения клеммы S4		0.000 с	○
P05.22	Время задержки включения клеммы S5		0.000 с	○
P05.23	Время задержки выключения клеммы S5		0.000 с	○
P05.24	Время задержки включения клеммы S6		0.000 с	○
P05.25	Время задержки выключения клеммы S6		0.000 с	○
P05.26	Время задержки включения клеммы S7		0.000 с	○
P05.27	Время задержки выключения клеммы S7		0.000 с	○
P05.28	Время задержки включения клеммы S8		0.000 с	○
P05.29	Время задержки выключения клеммы S8		0.000 с	○
P05.30	Время задержки включения клеммы HDI		0.000 с	○
P05.31	Время задержки выключения клеммы HDI		0.000 с	○
P05.32	Нижний предел AI1	<p>Код функции определяет отношения между аналоговым входным напряжением и его соответствующим значением. Если аналоговый вход напряжения за пределами установленного минимального или максимального значения входа, ПЧ будет рассчитывать на минимум или максимум.</p> <p>Когда аналоговый вход является токовым, то 0 ~ 20 мА соответствует напряжению 0 ~ 10 В.</p> <p>При подключении датчиков с выходом 4-20 мА, установите значение нижнего предела AI2 = 20%. (P05.38 = 20)</p> <p>В различных случаях отличается соответствующее номинальное значение 100,0%.</p> <p>Приложение для подробной информации.</p>	0.00 В	○
P05.33	Соответствующий параметр уставки нижнего предела AI1		0.0 %	○
P05.34	Верхний предел AI1		10.00 В	○
P05.35	Соответствующий параметр уставки верхнего предела AI1		100.0%	○

Код функции	Имя	Подробное описание параметров	Значение по умолчанию	Изменение
P05.36	Время фильтрации AI1	<p>На рисунке ниже показаны различные приложения:</p> <p>Соответствующий параметр</p> <p>100%</p> <p>0</p> <p>-100%</p> <p>-10V 0 10V AI</p> <p>20mA</p> <p>AI1/AI2</p> <p>AI3</p>	0.100 с	○
P05.37	Нижний предел AI2		0.00 В	○
P05.38	Соответствующий параметр уставки нижнего предела AI2		0.0 %	○
P05.39	Верхний предел AI2		10.00 В	○
P05.40	Соответствующий параметр уставки верхнего предела AI2		100.0 %	○
P05.41	Время фильтрации AI2		0.100 с	○
P05.42	Нижний предел AI3		-10.00 В	○
P05.43	Соответствующий параметр уставки нижнего предела AI3		-100.0 %	○
P05.44	Среднее значение AI3		0.00 В	○
P05.45	Соответствующий параметр уставки среднего предела AI3		0.0 %	○
P05.46	Верхний предел AI3	10.00 В	○	
P05.47	Соответствующий параметр уставки верхнего предела AI3	100.0 %	○	
P05.48	Время фильтрации AI3	0.100 с	○	
P05.49	Выбор входной функции высокочастотного импульсного входа HDI	<p>0: Вход задания частоты,</p> <p>1: Вход счетчика,</p> <p>2: Вход длительности счета</p>	0	☒
P05.50	Нижний предел частоты HDI	0.00 кГц ~ P05.52	0.00 кГц	○
P05.51	Соответствующий параметр установки низкой частоты HDI	-100.0%~100.0%	0.0 %	○
P05.52	Верхний предел частоты HDI	P05.50 ~50.00 кГц	50.00 кГц	○

Время фильтрации входа: Этот параметр используется для настройки чувствительности аналогового входа.

Примечание: Аналоговые входы AI1 поддерживает 0 ~ 10 В, а AI2 0~10 В/0 ~ 20 мА, когда AI2 выбирают вход 0 ~ 20 мА, соответствующим напряжением для 20 мА является 5 В. AI3 может поддерживать вход - 10 В ~ + 10 В.

Диапазон уставки: P05.32: 0.00В~P05.34
 Диапазон уставки: P05.33: -100.0%~100.0%
 Диапазон уставки: P05.34: P05.32~10.00 В
 Диапазон уставки: P05.35: -100.0%~100.0%
 Диапазон уставки: P05.36: 0.000 с~10.000 с
 Диапазон уставки: P05.37: 0.00В~P05.39
 Диапазон уставки: P05.38: -100.0%~100.0%
 Диапазон уставки: P05.39: P05.37~10.00 В
 Диапазон уставки: P05.40: -100.0%~100.0%
 Диапазон уставки: P05.41: 0.000 с~10.000 с
 Диапазон уставки: P05.42: -10.00 В~P05.44
 Диапазон уставки: P05.43: -100.0%~100.0%
 Диапазон уставки: P05.44: P05.42~P05.46
 Диапазон уставки: P05.45: -100.0%~100.0%
 Диапазон уставки: P05.46: P05.44~10.00 В
 Диапазон уставки: P05.47: -100.0%~100.0%
 Диапазон уставки: P05.48: 0.000 с~10.000 с

Код функции	Имя	Подробное описание параметров	Значение по умолчанию	Изменение
P05.53	Соответствующий параметр установки высокой частоты HDI	-100.0%~100.0%	100.0 %	○
P05.54	Время фильтрации входной частоты HDI	0.000 с ~10.000 с	0.100 с	○

8.6. Группа P06 Выходные сигналы/клеммы												
P06.00	Выход HDO	Выбор функции для высокочастотных импульсных выходных клемм. 0: Высокочастотный импульсный выход с открытым коллектором: Максимальная частота импульса 50.0 кГц. Смотри P06.27 ~ P06.31 для получения подробной информации о соответствующих функциях. 1: Высокочастотный импульсный выход с открытым коллектором. Смотри P06.02 для получения подробной информации о соответствующих функциях.	0	⊙								
P06.01	Выход Y1	0: Отключено 1: ПЧ Работает	0									
P06.02	Выход HDO	2: Вращение «Вперед» 3: Вращение «Назад» 4: Толчковый режим	0	○								
P06.03	Выбор функций релейного выхода RO1	5: «Авария» (ошибка) ПЧ 6: Проверка степени частоты FDT1 7: Проверка степени частоты FDT2	1	○								
P06.04	Выбор функций релейного выхода RO2	8: Частота достигнута 9: Работа на нулевой скорости 10: Достигнут верхний предел частоты 11: Достигнут нижний предел частоты 12: Сигнал готовности 13: Намагничивание 14: Предупредительный сигнал перегрузки 15: Предупредительный сигнал недогрузки 16: Завершение этапов PLC 17: Завершение цикла PLC 18: Достигнуто заданное значение 19: Достигнуто определенное значение 20: Внешняя неисправность 21: Длительность достигнута 22: Время заRUNa достигнуто 23: MODBUS выходные виртуальные клеммы 24-26: Резерв 27: RUN доп. двигателя 1 28: RUN доп. двигателя 2 29-30: Резерв	5	○								
P06.05	Выбор полярности выходных клемм	Код функции используется для задания полярности выходных клемм RO1, RO2 и Y1. Когда текущий бит равен 0, выходная клемма положительна. Когда текущий бит равен 1, выходная клемма отрицательна. <table border="1" style="margin-left: auto; margin-right: auto;"> <tr> <td>BIT0</td> <td>BIT1</td> <td>BIT2</td> <td>BIT3</td> </tr> <tr> <td>Y1</td> <td>HDO</td> <td>RO1</td> <td>RO2</td> </tr> </table> Диапазон уставки: 000~0FF	BIT0	BIT1	BIT2	BIT3	Y1	HDO	RO1	RO2	0000	○
BIT0	BIT1	BIT2	BIT3									
Y1	HDO	RO1	RO2									
P06.06	Время задержки включения клеммы Y1	Код функции определяет соответствующее время задержки программируемых клемм на включение/выключение.	0.000 с	○								
P06.07	Время задержки выключения клеммы Y1	Y электрический уровень 	0.000 с	○								
P06.08	Время задержки включения клеммы HDO	Y действительно недействительно действительно Диапазон уставки: 0.000~50.000 с	0.000 с	○								

P06.09	Время задержки выключения клеммы HDO	Примечание: P06.08 и P06.09 являются действительными, только при P06.00=1. Диапазон уставки: 0.000~50.000 с	0.000 с	○
P06.10	Время задержки включения RO1		0.000 с	○
P06.11	Время задержки выключения RO1		0.000 с	○
P06.12	Время задержки включения RO2		0.000 с	○
P06.13	Время задержки выключения RO2		0.000 с	○
P06.14	Выбор функции аналогового выхода AO1	0: Рабочая частота 1: Заданная частота 2: Опорная частота 3: Скорость вращения	0	○
P06.15	Выбор функции аналогового выхода AO2	4: Выходной ток (относительно номинального тока ПЧ) 5: Выходной ток (относительно номинального тока двигателя) 6: Выходное напряжение 7: Выходная мощность 8: Заданный крутящий момент 9: Выходной крутящий момент	0	○
P06.16	Выбор функции высокочастотного импульсного выхода HDO	10: Аналоговый вход AI1 входное значение 11: Аналоговый вход AI2 входное значение 12: Аналоговый вход AI3 входное значение 13: Высокочастотный импульсный вход HDI заданное значение достигнуто 14: MODBUS заданное значение 1 15: MODBUS заданное значение 2 16~21:Резерв 22: Текущий момент (по сравнению с номинальным током двигателя) 23: Опорная частота рамп (со знаком) 24~30 :Резерв	0	○
P06.17	Нижний предел AO1	Вышеуказанные коды функций определяют относительную взаимосвязь между выходным значением и аналоговым выходом. Когда выходное значение превышает заданный диапазон максимального или минимального выхода, он будет рассчитываться согласно нижнему или верхнему пределу выхода. Когда аналоговый выход (токовый выход), 1 мА равен 0.5 В. В различных случаях отличается соответствующий аналоговый выход 100% от выходного значения. Пожалуйста, обратитесь при каждом приложении для получения подробной информации.	0.0%	○
P06.18	Соответствующий параметр установки нижнего предела AO1		0.00 В	○
P06.19	Верхний предел AO1		100.0%	○
P06.20	Соответствующий параметр установки верхнего предела AO1		10.00 В	○
P06.21	Время фильтрации AO1		0.000 с	○
P06.22	Нижний предел AO2		0.0%	○

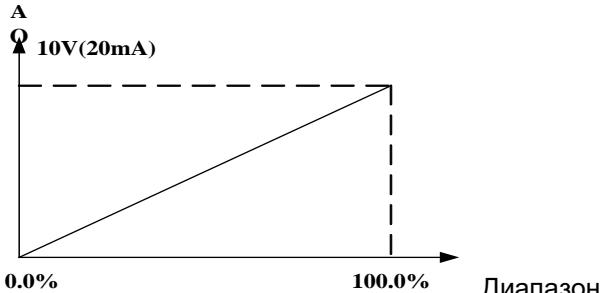
P06.23	Соответствующий параметр установки нижнего предела АО2		0.00 В	○
P06.24	Верхний предел АО2		100.0%	○
P06.25	Соответствующий параметр установки верхнего предела АО2		10.00 В	○
P06.26	Время фильтрации АО2	 <p>уставки: P06.18 0.00 В~10.00 В Диапазон уставки: P06.19 P06.17~100.0 % Диапазон уставки: P06.20 0.00 В~10.00 В Диапазон уставки: P06.21 0.000 с~10.000 с Диапазон уставки: P06.22 0.0%~P06.24 Диапазон уставки: P06.23 0.00 В~10.00 В Диапазон уставки: P06.24 P06.22~100.0 % Диапазон уставки: P06.25 0.00 В~10.00 В Диапазон уставки: P06.26 0.000 с~10.000 с Диапазон уставки: P06.27 0.0%~P06.29 Диапазон уставки: P06.28 0.00~50.00 кГц Диапазон уставки: P06.29 P06.27~100.0% Диапазон уставки: P06.30 0.00~50.00 кГц Диапазон уставки: P06.31 0.000 с~10.000 с</p>	0.000 с	○
P06.27	Нижний предел НДО		0.0 %	○
P06.28	Соответствующий параметр установки нижнего предела НДО		0,0 кГц	○
P06.29	Верхний предел НДО		100.0 %	○
P06.30	Соответствующий параметр установки верхнего предела НДО		50,0 кГц	○
P06.31	Время фильтрации НДО		0.000 с	○

8.7. Группа P07 Человеко-машинный интерфейс

P07.00	Пароль пользователя	<p>0~65535 Защита паролем будет действовать при задании любого ненулевого числа. 00000: Снимите предыдущий пароль пользователя, и сделайте недействительной защиту паролем. После того, как пароль пользователя становится действительным, если ввести неправильный пароль, то пользователи не могут войти в меню параметров. Только правильный пароль может позволить пользователю проверить или изменить параметры. Пожалуйста, помните, пароли всех пользователей. Отмена редактирования будет действительной в течение 1 минуты. Для доступа к паролю нажмите ПРОГ./ОТМ. для входа в меню редактирования, на дисплее появится "0.0.0.0.0". Без ввода правильного пароля, пользователь не сможет войти в меню. Примечание: Восстановлением в значения по умолчанию можно очистить пароль, пожалуйста, используйте его с осторожностью.</p>	0	○
P07.01	Копирование параметров	<p>Код функции определяет порядок копирования параметров (только для LCD-панели). 0: Нет копирования 1: Загрузка локальных параметров функций в панель управления 2: Скачать параметры функций с панели управления (включая параметры двигателя) 3: Скачать параметры функций с панели управления (за исключением параметров двигателя P02, и группы P12) 4: Скачать параметры функций с панели управления (только параметры двигателя P02, и группа P12) Примечание: После завершения операций 1 ~ 4, параметр будет возвращен к 0 автоматически; Функция загрузки и скачивания исключает заводские параметры P29.</p>	0	◎
P07.02	Выбор функции QUICK/JOG	<p>0: Отключено 1: Толчковый режим. Нажмите на кнопку БЫСТР./ТОЛЧОК для включения толчкового режима. 2: Смена состояния дисплея с помощью кнопки. Нажмите на кнопку БЫСТР./ТОЛЧОК для смены кода функции с отображением справа налево. 3: Смена направления вращения. Нажмите на кнопку БЫСТР./ТОЛЧОК для смены направления вращения. Данная функция работает, только в режиме управления от панели управления 4: Сброс задания Вверх/Вниз Нажмите на кнопку БЫСТР./ТОЛЧОК для сброса задания от кнопок Вверх/Вниз.</p>	1	⊠

		<p>5: Останов с выбегом. Нажмите на кнопку БЫСТР./ТОЛЧОК для останова выбегом.</p> <p>6: Смена источника команд управления. Нажмите на кнопку БЫСТР./ТОЛЧОК для смены источника команд управления.</p> <p>7: Режим быстрого возврата (возврат при не заводских уставках) Примечание: При нажатии на кнопку БЫСТР./ТОЛЧОК происходит переход между вращением вперед/назад, ПЧ не записывает состояние перехода после выключения. ПЧ будет работать в зависимости от параметра P00.13 при следующем включении питания.</p>		
P07.03	БЫСТР./ТОЛЧОК смещение выбора последовательности команды запуска	<p>Когда P07.06 = 6, задайте смещение последовательности запуска источников управления.</p> <p>0: Панель управления→ управление от клемм →управление по протоколам связи</p> <p>1: Панель управления→ управление от клемм</p> <p>2: Панель управления←→ управление по протоколам связи</p> <p>3: Управление от клемм←→ управление по протоколам связи</p>	0	○
P07.04	СТОП/СБРОС функция останова	<p>Выбор функции СТОП/СБРОС. СТОП/СБРОС применяется также для сброса ошибки</p> <p>0: Действительно только для панели управления</p> <p>1: Панель управления и клеммы</p> <p>2: Панель управления протокол связи</p> <p>3: Для всех</p>	0	○
P07.05	Выбор Параметра 1 в состоянии работы	<p>0x0000~0xFFFF</p> <p>BIT0: Выходная частота (Гц горит)</p> <p>BIT1: Заданная частота (Гц мигает)</p> <p>BIT2: Напряжение DC-шины (Гц горит)</p> <p>BIT3: Выходное напряжение (В горит)</p> <p>BIT4: Выходной ток (А горит)</p> <p>BIT5: Скорость вращения (об/мин горит)</p> <p>BIT6 :Выходная мощность (% горит)</p> <p>BIT7: Выходной момент (% горит)</p> <p>BIT8: Задание PID (% мигает)</p> <p>BIT9: Значение обратной связи PID (% горит)</p> <p>BIT10: Состояние входных клемм</p> <p>BIT11: Состояние выходных клемм</p> <p>BIT12: Заданный момент (% горит)</p> <p>BIT13: Значение счетчика импульсов</p> <p>BIT14: Значение длины импульсов</p> <p>BIT15: PLC и текущий шаг при многоступенчатой скорости</p>	0x03FF	○
P07.06	Выбор Параметра 2 в состоянии работы	<p>0x0000~0xFFFF</p> <p>BIT0: Значение аналогового входа AI1 (В горит)</p> <p>BIT1: Значение аналогового входа AI2 (В горит)</p> <p>BIT2: Значение аналогового входа AI3 (В горит)</p> <p>BIT3: Частота высокочастотного импульсного входа HDI</p> <p>BIT4: Процент перегрева двигателя (% горит)</p> <p>BIT5: Процент перегрузки ПЧ(% горит)</p> <p>BIT6: заданное значение частоты разгона (Гц горит)</p> <p>BIT7: Линейная скорость</p> <p>BIT8: Переменный ток (входной) (А горит)</p>	0x0000	

		BIT9~15: Резерв		
P07.07	Выбор параметров в режиме останов	0x0000~0xFFFF BIT0: Заданная частота (Гц горит, Частота мигает медленно) BIT1: Напряжение DC-шины (В горит) BIT2: Состояние входных клемм BIT3: Состояние выходных клемм BIT4: Задание PID (% мигает) BIT5: Значение обратной связи PID (% мигает) BIT6: Заданный момент (% мигает) BIT7: Значение аналогового входа AI1 (В горит) BIT8: Значение аналогового входа AI2 (В горит) BIT9: Значение аналогового входа AI3 (В горит) BIT10: Частота высокочастотного импульсного входа HDI BIT11: PLC и текущий шаг при многоступенчатой скорости BIT12: Счетчики импульсов BIT13: Значение длины BIT14: Верхний предел частоты (Гц вкл.) BIT15: Резерв	0x00FF	○
P07.08	Коэффициент отображения частоты	0.01~10.00 Отображаемая частота = Рабочая частота * P07.08	1.00	○
P07.09	Коэффициент скорости вращения	0.1~999.9% Скорость вращения механическая = 120 * отображаемую частоту*P07.09/Число пар полюсов двигателя	100.0 %	○
P07.10	Коэффициент отображения линейной скорости	0.1~999.9% Линейная скорость = Механическая скорость* P07.10	1.0 %	○
P07.11	Температура выпрямительного моста	-20.0~120.0°C		●
P07.12	Температура модуля IGBT ПЧ	-20.0~120.0°C		●
P07.13	Версия ПО	1.00~655.35		●
P07.14	Время работы	0~65535 ч		●
P07.15	Максимальное потребление электроэнергии	На дисплее отображается мощность потребленная ПЧ. Потребляемая мощность ПЧ = P07.15*1000+P07.16		●
P07.16	Минимальное потребление электроэнергии	Диапазон уставки: P07.15: 0~65535 кВт(*1000) Диапазон уставки: P07.16: 0.0~999.9 кВт		●
P07.17	Резерв	Резерв		●
P07.18	Номинальная мощность ПЧ	1,5~500.0 кВт		●
P07.19	Номинальное напряжение ПЧ	50~380 В		●
P07.20	Номинальный ток ПЧ	0.1~860.0 А		●
P07.21	Заводской код 1	0x0000~0xFFFF		●
P07.22	Заводской код 2	0x0000~0xFFFF		●
P07.23	Заводской код 3	0x0000~0xFFFF		●
P07.24	Заводской код 4	0x0000~0xFFFF		●
P07.25	Заводской код 5	0x0000~0xFFFF		●

P07.26	Заводской код 6	0x0000~0xFFFF		•
P07.27	Тип текущей ошибки	0: Нет ошибки		•
P07.28	Тип предыдущей ошибки	1: IGBT U защита фазы (OUt1) 2: IGBT V защита фазы (OUt2) 3: IGBT W защита фазы (OUt3) 4: OC1		•
P07.29	Тип предыдущей ошибки 2	5: OC2 6: OC3 7: OV1 8: OV2		•
P07.30	Тип предыдущей ошибки 3	9: OV3 10: UV 11: Перегрузка двигателя (OL1)		•
P07.31	Тип предыдущей ошибки 4	12: Перегрузка ПЧ (OL2) 13: Обрыв входных фаз (SPI) 14: Обрыв выходных фаз (SPO)		•
P07.32	Тип предыдущей ошибки 5	15: Перегрев модуля выпрямителя (OH1) 16: Перегрев и неисправность модуля ПЧ (OH2) 17: Внешняя неисправность (EF) 18: Неисправность протокола RS-485 (CE) 19: Неисправность датчика тока (ItE) 20: Ошибка при автонастройки двигателя (tE) 21: Ошибка EEPROM (EEP) 22: Ошибка обратной связи PID (PIDE) 23: Неисправен тормозной модуль (bCE) 24: Время работы достигнуто (END) 25: Электрическая перегрузка (OL3) 26: Ошибка связи с панелью управления (PCE) 27: Ошибка при передаче параметров (UPE) 28: Ошибка при загрузке параметров (DNE) 29: Ошибка протокола Profibus (E-DP) 30: Ошибка протокола Ethernet (E-NET) 31: Ошибка протокола CAN (E-CAN) 32: Короткое замыкание на землю 1 (ETH1) 33: Короткое замыкание на землю 2 (ETH2) 34~35: Резерв 36: Пониженное напряжение (LL)		•
P07.33	Текущая ошибка при стартовой частоте		0.00 Гц	•
P07.34	Значение частоты при текущей ошибке		0.00 Гц	
P07.35	Выходное напряжение при текущей ошибке		0 В	
P07.36	Выходной ток при текущей ошибке		0.0 А	
P07.37	Напряжение на DC –шине при текущей ошибке		0.0 В	
P07.38	Максимальная температура при текущей ошибке		0.0°C	
P07.39	Состояние входных клемм при текущей ошибке		0	•
P07.40	Состояние		0	•

	выходных клемм при текущей неисправности			
P07.41	Предыдущая ошибка при стартовой частоте		0.00 Гц	•
P07.42	Опорная частота в предыдущей ошибке		0.00 Гц	•
P07.43	Выходное напряжение при предыдущей ошибке		0 В	•
P07.44	Выходной ток при предыдущей ошибке		0 А	•
P07.45	Напряжение на DC –шине при предыдущей ошибке		0 В	•
P07.46	Максимальная температура при предыдущей ошибке		0.0°C	•
P07.47	Состояние входных клемм при предыдущей ошибке		0	•
P07.48	Состояние выходных клемм при предыдущей ошибке		0	•
P07.49	Предыдущая ошибка 2 при стартовой частоте		0.00 Гц	•
P07.50	Выходная частота при предыдущей ошибке 2		0.00 Гц	•
P07.51	Выходное напряжение при предыдущей ошибке 2		0 В	•
P07.52	Выходной ток при предыдущей ошибке 2		0 А	•
P07.53	Напряжение на DC –шине при предыдущей ошибке 2		0 В	•
P07.54	Максимальная температура		0.0°C	•

	при предыдущей ошибке 2			
P07.55	Состояние входных клемм при предыдущей ошибке 2		0	•
P07.56	Состояние выходных клемм при предыдущей ошибке 2		0	•

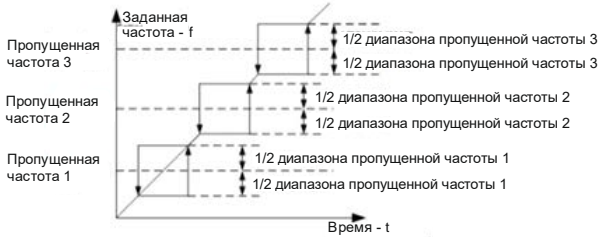
8.8. Группа P08 Расширенные функции				
P08.00	Время разгона ACC 2	Обратитесь к P00.11 и P00.12 для детального определения. В ПЧ серии GD200A определены четыре группы времени разгона/торможения ACC/DEC, которые могут быть выбраны в группе параметров P5. Первая группа времени ACC/DEC является заводской по умолчанию. Диапазон уставки: 0.0~3600.0 с	Зависит от типа двигателя	○
P08.01	Время торможения DEC 2		Зависит от типа двигателя	○
P08.02	Время разгона ACC 3		Зависит от типа двигателя	○
P08.03	Время торможения DEC 3		Зависит от типа двигателя	○
P08.04	Время разгона ACC 4		Зависит от типа двигателя	○
P08.05	Время торможения DEC 4		Зависит от типа двигателя	○
P08.06	Рабочая частота при толчковом режиме	Этот параметр используется для определения заданной частоты во время толчкового режима. Диапазон уставки: 0.00 Гц ~ P00.03 (Максимальная выходная частота)	5.00 Гц	○
P08.07	Время разгона ACC в толчковом режиме	Время разгона ACC от 0 Гц до максимальной выходной частоты. Время торможения DEC максимальной выходной частоты (P0.03) до 0 Гц. Диапазон уставки: 0.0~3600.0 с	Зависит от типа двигателя	○
P08.08	Время торможения DEC в толчковом режиме		Зависит от типа двигателя	○
P08.09	Пропущенная частота 1	Когда заданная частота будет в диапазоне пропущенной частоты, то ПЧ будет работать на верхней границе пропущенной частоты. ПЧ может избежать точки механического резонанса, установив пропущенные частоты. В ПЧ можно задать три пропущенные частоты. Но эта функция будет считаться недействительным, если все пропущенные частоты будут установлены в 0. 	0.00 Гц	○
P08.10	Диапазон пропущенной частоты 1		0.00 Гц	○
P08.11	Пропущенная частота 2		0.00 Гц	○
P08.12	Диапазон пропущенной частоты 2		0.00 Гц	○
P08.13	Пропущенная частота 3		0.00 Гц	○
P08.14	Диапазон пропущенной частоты 3		0.00 Гц	○
P08.15	Диапазон перехода	Диапазон уставки: 0.00~P00.03 (Максимальная выходная частота)	0.0 %	○
P08.16	Быстрый переход частотного диапазона	Функция перехода означает, что выходная частота ПЧ колеблется с заданной частотой в ее центре. График рабочей частоты иллюстрируется, как показано ниже, переход устанавливается P08.15 и когда P08.15 устанавливается как 0, переход 0 без функции.	0.0 %	○
P08.17	Время увеличения перехода		5.0 с	○
P08.18	Время сокращения перехода		5.0 с	○

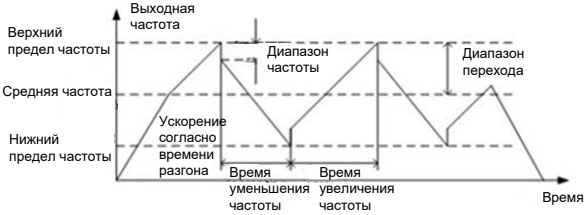
		 <p>Выходная частота</p> <p>Верхний предел частоты</p> <p>Средняя частота</p> <p>Нижний предел частоты</p> <p>Ускорение согласно времени разгона</p> <p>Время уменьшения частоты</p> <p>Время увеличения частоты</p> <p>Диапазон частоты</p> <p>Диапазон перехода</p> <p>Время</p> <p>Диапазон перехода: Диапазон перехода ограничен верхним и нижним пределами частоты. Диапазон перехода по отношению к частоте: Диапазон перехода $AW = \text{центр} \times \text{диапазон перехода частот}$ P08.15. Быстрый проRUN частоты = Диапазон перехода $AW \times$ диапазон быстрого проRUNa частоты P08.16. При заRUNe на частоте перехода, значение, являющееся по отношению к быстрому проRUNу частоты. Увеличение времени частоты: время от самой низкой точки до высокой. Снижение времени перехода частоты: время от наивысшей точки к наименьшей. Диапазон уставки: P08.15: 0.0~100.0% (относительно заданной частоты) Диапазон уставки: P08.16: 0.0~50.0% (от диапазона перехода) Диапазон уставки: P08.17: 0.1~3600.0 с Диапазон уставки: P08.18: 0.1~3600.0 с</p>		
P08.19	Задание длины	<p>Код функции для установки длины и импульса, главным образом, используются, для управления фиксированной длиной. Длина считается импульсным сигналом ввода клемм HDI, и клеммы HDI необходимо установить как ввод подсчета длины. Фактическая длина = Длина подсчета входного импульса / импульсный блок Когда фактическая длина в P08.20 превышает длину параметра в P08.19, многофункциональный цифровой выход клемм будет ON. Диапазон уставки: P08.19: 0~65535 м Диапазон уставки: P08.20: 0~65535 м Диапазон уставки: P08.21: 1~10000 Диапазон уставки: P08.22: 0.01~100.00 см Диапазон уставки: P08.23: 0.001~10.000 Диапазон уставки: P08.24: 0.001~1.000</p>	0	○
P08.20	Фактическая длина			
P08.21	Импульс на вращение			
P08.22	Периметр Alxe			
P08.23	Отношение длины			
P08.24	Коэффициент коррективы длины			
P08.25	Настройка значения подсчета	<p>Счетчик работает по входным импульсным сигналам с клемм HDI. Когда счетчик достигает фиксированного числа, на выходные клеммы будет выведен сигнал «заданное значение достигнуто» и счетчик продолжает работать; Когда счетчик достигает этого параметра, то будет произведена очистка всех чисел и остановлен пересчет перед следующим импульсом. P08.26 значения подсчета установки должен быть не больше, чем значением подсчета установки P08.25. Ниже иллюстрируется функция:</p>	0	○

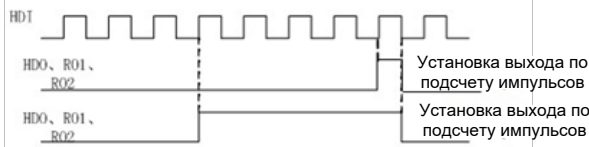
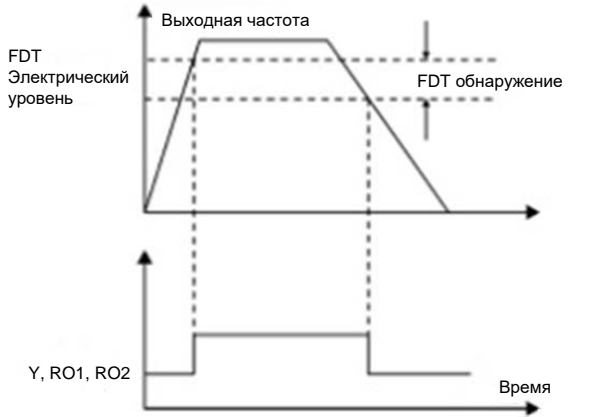
P08.26	Подсчет данных значения	 <p>Диапазон уставки: P08.25:P08.26~65535 Диапазон уставки: P08.26:0~P08.25</p>		
P08.27	Настройка времени работы ПЧ	Задайте время работы ПЧ. Когда время работы достигнет заданного времени, на выходные клеммы будет выведен сигнал "Время работы завершено". Диапазон уставки: 0~65535 мин	0 мин	○
P08.28	Число попыток сброса ошибки	Число попыток сброса ошибки: установите число попыток сброса ошибки, Если число попыток превышает это значение, ПЧ будет остановлен для отключения и ожидает восстановления.	0	○
P08.29	Интервал автоматического сброса ошибки	Интервал сброса ошибки: Интервал времени между ошибкой и временем, когда происходит сброс. Диапазон уставки: P08.28:0~10 Диапазон уставки: P08.29:0.1~100.0 с	1.0 с	○
P08.30	Снижение нагрузки по частоте, установление понижающего коэффициента	Выходная частота ПЧ изменяется по нагрузке. Используется для баланса мощности, когда несколько ПЧ несут одну нагрузку. Диапазон уставки: 0.00~10.00 Гц	0.00 Гц	○
P08.31	Резерв			
P08.32	Обнаружение уровня FDT1	Когда выходная частота превышает соответствующие частоты электрического уровня FDT, через выходные клеммы будет выведен сигнал «Частота обнаружения уровень FDT», то выходная частота уменьшается ниже, чем значение (электрические уровень FDT — обнаружения значение удержания FDT) соответствующие сигналы частоты является недействительным. Ниже приводится диаграмма сигнала:	50.00 Гц	○
P08.33	Обнаружение значения задержки FDT1		5.0 %	○
P08.34	Обнаружение уровня FDT2		50.00 Гц	○
P08.35	Обнаружение значения задержки FDT2		 <p>Диапазон уставки: P08.32: 0.00Гц~P00.03 (Максимальная частота) Диапазон уставки: P08.33: 0.0~100.0% (FDT1 электрический уровень) Диапазон уставки: P08.34: 0.00~P00.03 (Максимальная частота) Диапазон уставки: P08.35: 0.0~100.0% FDT2 электрический уровень)</p>	5.0 %
P08.36	Обнаружение значения заданной частоты	Когда выходная частота достигает нижнего или верхнего диапазона заданной частоты, то через выходные клеммы будет подан выходной сигнал «частота достигнута», см. рисунок ниже:	0.00 Гц	○

		<p>Выходная частота</p> <p>Заданная частота</p> <p>Диапазон определения</p> <p>Y, RO1, RO2</p> <p>Время</p> <p>Диапазон уставки: 0.00Гц~P00.03 (Максимальная частота)</p>		
P08.37	Включение торможения	<p>Этот параметр используется для управления внутренним блоком торможения.</p> <p>0:Отключено 1:Включено</p> <p>Примечание: Применяется только к внутреннему блоку торможения.</p>	0	○
P08.38	Пороговое напряжение при торможении	<p>После установки исходного напряжения DC-шины, измените этот параметр, чтобы тормозная нагрузка работала надлежащим образом. Изменение заводских значений с уровнем напряжения</p> <p>Диапазон уставки 200.0~2000.0 В</p>	700.0 В	○
P08.39	Режим работы вентилятора	<p>0: Расчетный рабочий режим (Управление по °C) 1: Вентилятор работает постоянно после включения питания</p>	0	○
P08.40	Выбор режима ШИМ	<p>0x0000~0x0021</p> <p>Индикаторы Единицы: Выбор режима ШИМ 0: Режим ШИМ 1, Трехфазная модуляция и двухфазная модуляция 1: Режим ШИМ 2, Трехфазная модуляция</p> <p>Индикаторы Десятки: предел несущей частоты на низкой скорости 0: предел несущей частоты на низкой скорости режим 1; если несущая частота превышает 1 кГц на низкой скорости, ограничение до 1 кГц. 1: предел несущей частоты на низкой скорости режим 2; если несущая частота превышает 4 кГц на низкой скорости, ограничение до 4 кГц. 2: Без ограничения несущей частоты на низкой скорости</p>	0100	▣
P08.41	Выбор мощности	<p>0: Отключено 1: Действительно</p>	1	▣
P08.42	Управление данными с панели управления	<p>0x000~0x1223</p> <p>ИНДИКАТОР Единиц: Разрешить выбор частоты 0: Кнопки «Вверх/Вниз» и встроенный потенциометр 1: Только кнопки «Вверх/Вниз» 2: Только встроенный потенциометр 3: Нет управления от кнопок «Вверх/Вниз» и встроенного потенциометра</p> <p>ИНДИКАТОР Десятки: Выбор частоты управления 0: Эффективно, когда P00.06=0 или P00.07=0 1: Эффективно для всех уставок частоты 2: Неэффективно для многоступенчатой скорости, при многоступенчатой скорости имеет приоритет</p> <p>ИНДИКАТОР Сотни: Выбор действия во время останова 0: Параметр действителен 1: Действительно во время работы, очищается после останова 2: Действительно во время работы, очищается после получения команды stop</p> <p>ИНДИКАТОР Тысячи: Встроенные функции кнопок «Вверх/Вниз» и встроенного потенциометра</p>	0x0000	○

		0: Встроенные функции действительны 1: Встроенные функции не действительны		
P08.43	Скорость изменения частоты встроенного потенциометра	0.01~10.00 с	0.10 с	○
P08.44	Параметр управления клемм Вверх/Вниз	0x00~0x221 ИНДИКАТОР Единицы: Выбор частоты управления 0: Включено 1: Отключено ИНДИКАТОР Десятки: Выбор частоты управления 0: Включены, когда P00.06=0 или P00.07=0 1: Эффективно для всех уставок частоты 2: Неэффективно для многоступенчатой скорости, при многоступенчатой скорости имеет приоритет ИНДИКАТОР Сотни: Выбор действия во время останова 0: Установка эффективна 1: Действительно во время работы, очищается после останова 2: Действительно во время работы, очищается после получения команды stop	0x000	○
P08.45	Клемма Вверх Шаг увеличения частоты	0.01~50.00 Гц/с	0.50 Гц/с	○
P08.46	Клемма Вниз Шаг уменьшения частоты	0.01~50.00 Гц/с	0.50 Гц/с	○
P08.47	Выбор действия при окончании задания частоты	0x000~0x111 ИНДИКАТОР Единицы: Выбор действия при цифровой регулировке частоты выключен. 0: Сохранить при выключенном питании 1: Сброс, когда питание выключено ИНДИКАТОР Десятки: Выбор действия при выключении частоты по MODBUS 0: Сохранить при выключенном питании 1: Сброс, когда питание выключено ИНДИКАТОР Сотни: Выбор действия, когда установка других частот выключена 0: Сохранить при выключенном питании 1: Сброс, когда питание выключено	0x000	○
P08.48	Максимальное энергопотребление	Этот параметр используется для задания исходного значения потребляемой мощности. Исходное значение потребляемой мощности = P08.48*1000+ P08.49	0 кВт	○
P08.49	Минимальное энергопотребление	Диапазон уставки: P08.48: 0~59999 кВт Диапазон уставки: P08.49: 0.0~999.9 кВт	0.0 кВт	○
P08.50	Торможение магнитным потоком	Этот код функции используется для включения магнитного потока. 0: Отключено 100~150: чем выше коэффициент, тем больше сила торможения. ПЧ может замедлить работу двигателя, увеличив магнитный поток. Энергия вырабатываемая двигателем во время торможения может быть преобразована в тепловую энергию, путем увеличения магнитного потока.	0	●
P08.51	Коэффициент входной мощности ПЧ	Этот код функции используется для настройки отображаемого входного переменного тока ПЧ. Диапазон уставки: 0.00~1.00	0.56	○

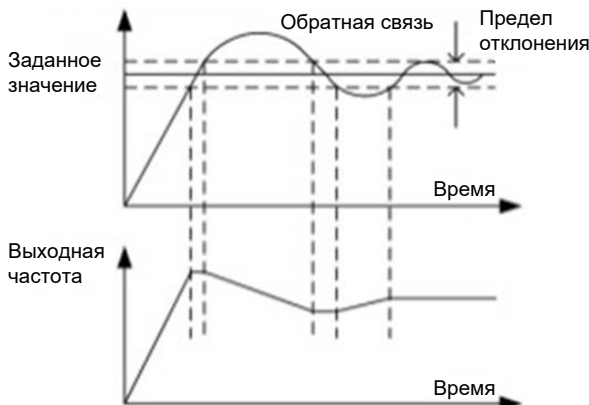
8.9. Группа P09 Управление PID				
P09.00	Выбор источника задания PID	Этот параметр определяет, что является источником задания PID. 0: Панель управления (P09.01) 1: Аналоговый вход AI1 2: Аналоговый вход AI2 3: Аналоговый вход AI3 4: HDI 5: Многоступенчатая скорость 6: MODBUS 7~9: Резерв Примечание: Многоступенчатая скорость описана в группе параметров P10.	0	○
P09.01	Задание PID с панели управления	Когда P09.00 = 0, установите значение обратной связи системы с панели управления. Диапазон уставки: -100.0%~100.0%	0.0 %	○
P09.02	Выбор источника обратной связи PID	0: Аналоговый вход AI1 1: Аналоговый вход AI2 2: Аналоговый вход AI3 3: Высокочастотный вход HDI 4: MODBUS 5~7: Резерв	0	○
P09.03	Выбор компонентов выхода PID	0: Выход PID является положительным: Когда сигнал обратной связи превышает значение PID, выходная частота ПЧ будет уменьшаться. 1: Выход PID отрицательный: Когда сигнал обратной связи меньше, чем значение PID, выходная частота будет увеличиваться.	0	○
P09.04	Пропорциональное усиление (Kp)	Функция применяется к пропорциональному усилению P входа PID. Диапазон уставки: 0.00~100.00	1.00	○
P09.05	Время Интегрирования (Ti)	Этот параметр определяет скорость PID регулятора для выполнения интегрального регулирования PID. Диапазон уставки: 0.01~10.00 с	0.10 с	○
P09.06	Время дифференцирования (Td)	Этот параметр определяет время дифференцирования PID регулятора. Диапазон уставки: 0.01~10.00 с	0.00 с	○
P09.07	Цикл выборки (T)	Этот параметр означает цикл выборки обратной связи. Диапазон уставки: 0.00~100.00 с	0.10 с	○
P09.08	Предел отклонения выхода PID	<p>Задаёт максимальное отклонение выхода PID. Как показано на диаграмме ниже, PID регулятор перестает работать во время выхода за пределы отклонения. Функция позволяет правильно отрегулировать точность и стабильность системы.</p>  <p>Диапазон уставки: 0.0~100.0%</p>	0.0 %	○

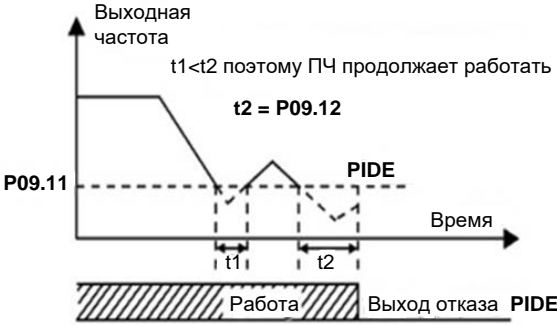
P09.09	Верхний предел выхода PID	Эти параметры используются для задания верхнего и нижнего предела выхода PID регулятора. 100.0 % соответствует макс. частоте или макс. напряжению (P04.31)	100.0 %	○
P09.10	Нижний предел выхода PID	Напряжению (P04.31) Диапазон уставки: P09.09: P09.10~100.0% Диапазон уставки: P09.10: -100.0%~P09.09	0.0 %	○
P09.11	Контроль наличия обратной связи	При обнаружении значения обратной связи PID меньше или равно установленному значению обратной связи и время обнаружения превышает заданное значение в P09.12, ПЧ сообщит, что «Ошибка обратной связи PID» и на дисплее будет отображаться PIDE.	0.0 %	○
P09.12	Время обнаружения потери обратной связи	 <p>Диапазон уставки: P09.11: 0.0~100.0% Диапазон уставки: P09.12: 0.0~3600.0 с</p>	1.0 с	○
P09.13	Выбор регулировки PID	0x0000~0x1111 ИНДИКАТОР Единицы: 0: Сохранение интегрального регулирования, когда частота достигает верхнего или нижнего пределов; интегрирование показывает изменения между заданием и обратной связью, если она достигает внутреннего предела. Когда заданию и обратной связи, необходимо больше времени, чтобы компенсировать влияние непрерывной работы и интегрирование будет меняться. 1: Останов интегрирования, когда частота достигает верхнего или нижнего пределов. Если интегрирование держит соотношение между заданием и обратной связью стабильно, то изменения интегрирования будут быстро меняться в зависимости от процесса. ИНДИКАТОР Десятки: 0: То же самое с направлением вращения; если выход PID регулятора будет отличаться от текущего рабочего направления, то внутреннее выведет в 0 вынужденно. 1: Противоположно параметру направления ИНДИКАТОР сотни: P00.08 равен 0 0: Предел максимальной частоты 1: Предел частоты A ИНДИКАТОР тысячи: 0: Частота A+B, буфер частоты A отключен 1: Частота A+B буфер частоты A отключен Время ACC/DEC определяется по времени ACC 4 в параметре P08.04	0x0001	○
P09.14	Пропорциональное увеличение на низких частотах (Kp)	0.00~100.00	1.00	○
P09.15	Команда PID времени	0.0~1000.0 с.	0.0 с.	○

	ACC/DEC			
P09.16	Выходной фильтр времени PID	0.000~10.000 с.	0.000 с.	○

8.10. Группа P10 PLC и многоступенчатое управление скоростью

P10.00	PLC	0: Останов после пуска. ПЧ должен снова получить команду пуск после окончания цикла. 1: Запуск на конечное значение после останова. 2: Цикл работы. ПЧ работает до получения команды stop в замкнутом цикле	0	○
P10.01	Выбор памяти PLC	0: Нет памяти при потере напряжения питания 1: Память при потере; напряжения питания: PLC записывает запущенные шаги и циклы при потере напряжения питания.	0	○
P10.02	Многоступенчатая скорость 0	100,0% установки соответствует макс. Частоте P00.03. При выборе управления от PLC, установите P10.02 ~ P10.33 для определения частоты и направления для всех шагов.	0.0 %	○
P10.03	Продолжительность работы 0		0.0 с	○
P10.04	Многоступенчатая скорость 1		0.0%	○
P10.05	Продолжительность работы 1		0.0 с	○
P10.06	Многоступенчатая скорость 2		0.0 %	○
P10.07	Продолжительность работы 2		0.0 с	○
P10.08	Многоступенчатая скорость 3		0.0 %	○
P10.09	Продолжительность работы 3		0.0 с	○
P10.10	Многоступенчатая скорость 4		0.0 %	○
P10.11	Продолжительность работы 4		0.0 с	○
P10.12	Многоступенчатая скорость 5		0.0%	○
P10.13	Продолжительность работы 5		0.0 с	○
P10.14	Многоступенчатая скорость 6		0.0 %	○
P10.15	Продолжительность работы 6		0.0 с	○
P10.16	Многоступенчатая скорость 7		0.0 %	○
P10.17	Продолжительность работы 7		0.0 с	○
P10.18	Многоступенчатая скорость 8		0.0 %	○
P10.19	Продолжительность работы 8		0.0 с	○
P10.20	Многоступенчатая скорость 9		0.0 %	○
P10.21	Продолжительность работы 9		0.0 с	○
P10.22	Многоступенчатая скорость 10		0.0 %	○
P10.23	Продолжительность работы 10		0.0 с	○
P10.24	Многоступенчатая скорость 11		0.0 %	○
P10.25	Продолжительность работы 11		0.0 с	○

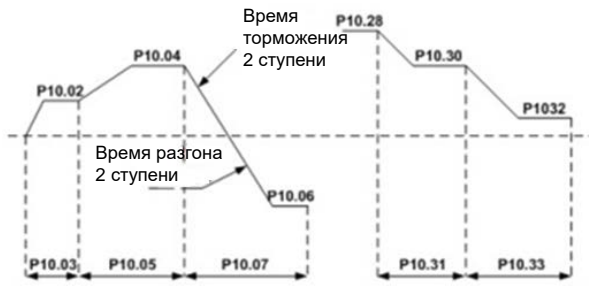

Примечание: Символ многоступенчатой скорости определяет направление работы PLC. Отрицательное значение означает обратного вращения.

Многоступенчатая скорость находятся в диапазоне -- fmax ~ fmax и она может быть отрицательной. В ПЧ серии GD200A можно задать 16 шагов скорости, выбрав комбинации с помощью клемм 1 ~ 4, соответствующие скорости от 0 до скорости 15.





Когда S1=S2=S3=S4=OFF, частота задается с помощью P00.06. Выбирайте многоступенчатую скорость с помощью сочетания 16 кодов, задаваемых переключателями S1, S2, S3, и S4.

ЗаRUN и останов выполнения многоступенчатой скоростью определяется кодом функции P00. Соотношения между клеммами S1, S2, S3, S4 и многоступенчатыми скоростями следующие:

S1	OFF	ON	OFF	ON	OFF	ON	OFF	ON
S2	OFF	OFF	ON	ON	OFF	OFF	ON	ON
S3	OFF	OFF	OFF	OFF	ON	ON	ON	ON

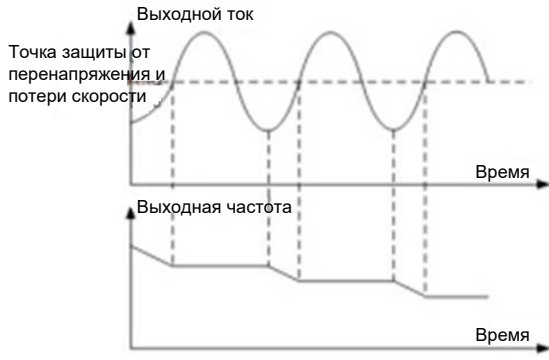
P10.26	Многоступенчатая скорость 12	S4	OFF	OFF	OFF	OFF	OFF	OFF	OFF	OFF	0.0 %	○																																																																																																																										
		Шаг	0	1	2	3	4	5	6	7																																																																																																																												
P10.27	Продолжительность работы 12	S1	OFF	ON	OFF	ON	OFF	ON	OFF	ON	0.0 с	○																																																																																																																										
		S2	OFF	OFF	ON	ON	OFF	OFF	ON	ON																																																																																																																												
		S3	OFF	OFF	OFF	OFF	ON	ON	ON	ON																																																																																																																												
P10.28	Многоступенчатая скорость 13	S4	ON	ON	ON	ON	ON	ON	ON	ON	0.0 %	○																																																																																																																										
		Шаг	8	9	10	11	12	13	14	15																																																																																																																												
P10.29	Продолжительность работы 13	Диапазон уставки: P10.(2n, 1<n<17): -100.0~100.0% Диапазон уставки: P10.(2n+1, 1<n<17): 0.0~6553.5 с (мин)									0.0 с	○																																																																																																																										
P10.30	Многоступенчатая скорость 14										0.0 %	○																																																																																																																										
P10.31	Продолжительность работы 14										0.0 с	○																																																																																																																										
P10.32	Многоступенчатая скорость 15										0.0 %	○																																																																																																																										
P10.33	Продолжительность работы 15										0.0 с	○																																																																																																																										
P10.34	PLC шаги 0~7 выбор времени разгона/ торможения ACC/DEC	Ниже приводится подробная инструкция: <table border="1"> <thead> <tr> <th>Код функции</th> <th colspan="2">Binary bit</th> <th>Шаг</th> <th>ACC/DEC0</th> <th>ACC/DEC1</th> <th>ACC/DEC2</th> <th>ACC/DEC3</th> </tr> </thead> <tbody> <tr> <td rowspan="8">P10.34</td> <td>BIT1</td> <td>BIT0</td> <td>0</td> <td>00</td> <td>01</td> <td>10</td> <td>11</td> </tr> <tr> <td>BIT3</td> <td>BIT2</td> <td>1</td> <td>00</td> <td>01</td> <td>10</td> <td>11</td> </tr> <tr> <td>BIT5</td> <td>BIT4</td> <td>2</td> <td>00</td> <td>01</td> <td>10</td> <td>11</td> </tr> <tr> <td>BIT7</td> <td>BIT6</td> <td>3</td> <td>00</td> <td>01</td> <td>10</td> <td>11</td> </tr> <tr> <td>BIT9</td> <td>BIT8</td> <td>4</td> <td>00</td> <td>01</td> <td>10</td> <td>11</td> </tr> <tr> <td>BIT11</td> <td>BIT10</td> <td>5</td> <td>00</td> <td>01</td> <td>10</td> <td>11</td> </tr> <tr> <td>BIT13</td> <td>BIT12</td> <td>6</td> <td>00</td> <td>01</td> <td>10</td> <td>11</td> </tr> <tr> <td>BIT15</td> <td>BIT14</td> <td>7</td> <td>00</td> <td>01</td> <td>10</td> <td>11</td> </tr> <tr> <td rowspan="8">P10.35</td> <td>BIT1</td> <td>BIT0</td> <td>8</td> <td>00</td> <td>01</td> <td>10</td> <td>11</td> </tr> <tr> <td>BIT3</td> <td>BIT2</td> <td>9</td> <td>00</td> <td>01</td> <td>10</td> <td>11</td> </tr> <tr> <td>BIT5</td> <td>BIT4</td> <td>10</td> <td>00</td> <td>01</td> <td>10</td> <td>11</td> </tr> <tr> <td>BIT7</td> <td>BIT6</td> <td>11</td> <td>00</td> <td>01</td> <td>10</td> <td>11</td> </tr> <tr> <td>BIT9</td> <td>BIT8</td> <td>12</td> <td>00</td> <td>01</td> <td>10</td> <td>11</td> </tr> <tr> <td>BIT11</td> <td>BIT10</td> <td>13</td> <td>00</td> <td>01</td> <td>10</td> <td>11</td> </tr> <tr> <td>BIT13</td> <td>BIT12</td> <td>14</td> <td>00</td> <td>01</td> <td>10</td> <td>11</td> </tr> <tr> <td>BIT15</td> <td>BIT14</td> <td>15</td> <td>00</td> <td>01</td> <td>10</td> <td>11</td> </tr> </tbody> </table>									Код функции	Binary bit		Шаг	ACC/DEC0	ACC/DEC1	ACC/DEC2	ACC/DEC3	P10.34	BIT1	BIT0	0	00	01	10	11	BIT3	BIT2	1	00	01	10	11	BIT5	BIT4	2	00	01	10	11	BIT7	BIT6	3	00	01	10	11	BIT9	BIT8	4	00	01	10	11	BIT11	BIT10	5	00	01	10	11	BIT13	BIT12	6	00	01	10	11	BIT15	BIT14	7	00	01	10	11	P10.35	BIT1	BIT0	8	00	01	10	11	BIT3	BIT2	9	00	01	10	11	BIT5	BIT4	10	00	01	10	11	BIT7	BIT6	11	00	01	10	11	BIT9	BIT8	12	00	01	10	11	BIT11	BIT10	13	00	01	10	11	BIT13	BIT12	14	00	01	10	11	BIT15	BIT14	15	00	01	10	11	0x0000	○
Код функции	Binary bit		Шаг	ACC/DEC0	ACC/DEC1	ACC/DEC2	ACC/DEC3																																																																																																																															
P10.34	BIT1	BIT0	0	00	01	10	11																																																																																																																															
	BIT3	BIT2	1	00	01	10	11																																																																																																																															
	BIT5	BIT4	2	00	01	10	11																																																																																																																															
	BIT7	BIT6	3	00	01	10	11																																																																																																																															
	BIT9	BIT8	4	00	01	10	11																																																																																																																															
	BIT11	BIT10	5	00	01	10	11																																																																																																																															
	BIT13	BIT12	6	00	01	10	11																																																																																																																															
	BIT15	BIT14	7	00	01	10	11																																																																																																																															
P10.35	BIT1	BIT0	8	00	01	10	11																																																																																																																															
	BIT3	BIT2	9	00	01	10	11																																																																																																																															
	BIT5	BIT4	10	00	01	10	11																																																																																																																															
	BIT7	BIT6	11	00	01	10	11																																																																																																																															
	BIT9	BIT8	12	00	01	10	11																																																																																																																															
	BIT11	BIT10	13	00	01	10	11																																																																																																																															
	BIT13	BIT12	14	00	01	10	11																																																																																																																															
	BIT15	BIT14	15	00	01	10	11																																																																																																																															
P10.35	PLC шаги 8~15 выбор времени разгона/ торможения ACC/DEC										0x0000	○																																																																																																																										
P10.36	Выбор способа перезаRUNa PLC	0: Перезапустите от первого шага; останов во время заRUNa (причины: команда «Стоп», «ошибка», выключение питания), запустить из первого шага после перезагрузки. 1: Продолжение работы на частоте останова; останов во время работы (причина: команда «Стоп», ошибка), ПЧ запишет время работы и автоматически введет шаг после перезаRUNa и сохранит работу на заданной частоте.									0	⊠																																																																																																																										
P10.37	Выбор единицы времени при многоступенчатой скорости	0: Секунды; время работы измеряется в секундах 1: Минуты; время работы измеряется в минутах									0	⊠																																																																																																																										

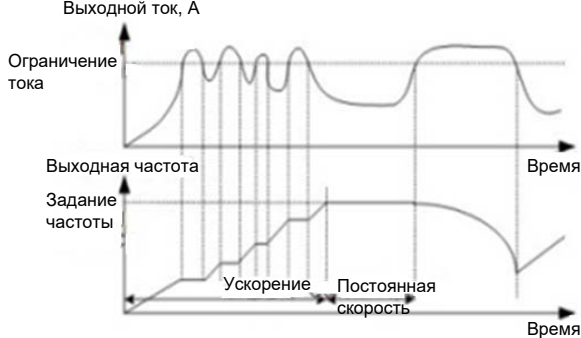
8.11. Группа P11 Параметры защиты												
P11.00	Защита от потери фазы	0x00~0x111 ИНДИКАТОР Единицы: 0: Отключить защиту от потери входных фаз 1: Включить защиту от потери входных фаз ИНДИКАТОР Десятки: 0: Отключить защиту от потери входных фаз 1: Включить защиту от потери входных фаз ИНДИКАТОР Сотни: 0: Отключить аппаратную защиту от потери входных фаз 1: Включить аппаратную защиту от потери входных фаз	111	○								
P11.01	Выбор функции Уменьшение частоты при внезапной потери мощности	0: Включено 1: Отключено	0	○								
P11.02	Коэффициент снижения частоты при внезапном отключении питания	<p>Диапазон уставки: 0.00 Гц/с~P00.03 (Максимальная частота) После внезапной потери мощности сети напряжение на DC-шине падает до точки уменьшения частоты, ПЧ начинает уменьшать рабочую частоту по параметру P11.02, подайте напряжение на ПЧ снова.</p> <table border="1"> <tr> <td>Степень напряжения</td> <td>230 В</td> <td>380 В</td> <td>660 В</td> </tr> <tr> <td>Точка снижения частоты при внезапном отключении питания</td> <td>260 В</td> <td>460 В</td> <td>800 В</td> </tr> </table> <p>Примечание: 1. Отрегулируйте параметр правильно, чтобы избежать останова, вызванного защитой ПЧ во время переключения в сети. 2. Этой функцией можно включить запрет защиты по входному напряжению</p>	Степень напряжения	230 В	380 В	660 В	Точка снижения частоты при внезапном отключении питания	260 В	460 В	800 В	10.00 Гц/с	○
Степень напряжения	230 В	380 В	660 В									
Точка снижения частоты при внезапном отключении питания	260 В	460 В	800 В									
P11.03	Выбор функции защиты от повышенного напряжения при уменьшении выходной частоты	0: Отключено 1: Включено 	1	○								
P11.04	Защита от повышенного напряжения при уменьшении выходной частоты	120~150% (напряжение DC – шины) (380В)	140 %	○								
		120~150% (напряжение DC – шины) (230В)	120 %									
P11.05	Выбор предела по току	Во время работы ПЧ эта функция обнаруживает выходной ток и сравнивает его пределом, установленном в P11.06.	1	☒								
P11.06	Автоматический уровень предела по току		G motor: 160.0 %	☒								

<p>P11.07</p>	<p>Установка понижающего коэффициента в пределе по току</p>	 <p>Выходной ток, А</p> <p>Ограничение тока</p> <p>Выходная частота</p> <p>Задание частоты</p> <p>Ускорение</p> <p>Постоянная скорость</p> <p>Время</p> <p>Время</p> <p>Диапазон уставки: P11.05: 0: Отключено 1: Предел включен 2: Предел недопустим при постоянной скорости Диапазон уставки: P11.06:50.0~200.0% Диапазон уставки: P11.07:0.00~50.00 Гц/с</p>	<p>10.00 Гц/с</p>	<p>⊠</p>
<p>P11.08</p>	<p>Предупредительный аварийный сигнал перегрузки двигателя или ПЧ</p>	<p>Выходной ток ПЧ или двигателя выше P11.09, и длительность времени выше P11.10, то будет выведен предупредительный аварийный сигнал перегрузки.</p>  <p>Выходной ток, А</p> <p>Уровень перегрузки</p> <p>Время</p>	<p>0x000</p>	<p>○</p>
<p>P11.09</p>	<p>Уровень тестирования аварийного предупредительного сигнала</p>	 <p>Уровень перегрузки</p> <p>Время</p> <p>Время предупреждения</p> <p>Y, RO1, RO2</p>	<p>G motor: 150 %</p>	<p>○</p>
<p>P11.10</p>	<p>Время обнаружения предварительной перегрузки</p>	<p>Диапазон уставки: P11.08: Включение и определение предупредительного аварийного сигнала перегрузки ПЧ или двигателя. Диапазон уставки: 0x000~0x131 ИНДИКАТОР Единицы: 0: Предварительный аварийный сигнал перегрузки двигателя, соответствует номинальному току двигателя 1: Предварительный аварийный сигнал перегрузки ПЧ, соответствует номинальному току ПЧ ИНДИКАТОР Десятки: 0: ПЧ продолжает работать после предупредительного сигнала о недогрузке 1: ПЧ продолжает работать после предупредительного аварийного сигнала недогрузки и заRUNa после сигнала ошибка по перегрузке 2: ПЧ продолжает работать после предупредительного аварийного сигнала недогрузки и заRUNa после сигнала ошибка по недогрузке 3. ПЧ останавливается, когда перегрузка или недогрузка ИНДИКАТОР Сотни: 0: Обнаружение все время 1: Обнаружение при постоянной работе Диапазон уставки: P11.09: P11.11~200% Диапазон уставки: P11.10: 0.1~60.0 с</p>	<p>1.0 с</p>	<p>○</p>
<p>P11.11</p>	<p>Уровень обнаружения предварительный</p>	<p>Если выходной ток ПЧ меньше чем P11.11, и время выходит за P11.12, то ПЧ будет выводить предупредительный аварийный сигнал о недогрузке</p>	<p>50 %</p>	<p>○</p>

	ого аварийного сигнала о недогрузке	Диапазон уставки:P11.11: 0~P11.09 Диапазон уставки:P11.12: 0.1~60.0 с		
P11.12	Время обнаружения предварительного аварийного сигнала о недогрузке		1.0 с	○
P11.13	Выбор действия выходных клемм при ошибке	Выберите действие выходных клемм при пониженном напряжении и сбросе ошибки 0x00~0x11 ИНДИКАТОР Единицы: 0: Действие при ошибке «Пониженное напряжение» 1: Нет действия ИНДИКАТОР Десятки: 0: Действия во время автоматического сброса 1: Нет действия	0x00	○
P11.14	Определение отклонения скорости	0.0~50.0% Установите уровень обнаружения отклонения скорости	10.0 %	●
P11.15	Время обнаружения отклонения скорости	Этот параметр используется для задания времени обнаружения отклонения скорости. <p>Скорость вращения</p> <p>Измеряемое значение</p> <p>Установленное значение</p> <p>Время</p> <p>Работа</p> <p>Выход отказа dEu</p> <p>$T1 < T2$, поэтому ПЧ продолжает работать $T2 = P11.13$</p>	0.5 с	○
		Диапазон уставки: P11.08: 0.0~10.0 с		
P11.16	Выбор функций расширения	0x00~0x11 ИНДИКАТОР Единицы: Выбор уменьшения частоты при падении напряжения 0: Отключено 1: Включено ИНДИКАТОР Десятки: Шаг 2 время ACC/DEC (опция) 0: Шаг 2 время ACC/DEC (опция) отключено 1: Шаг 2 время ACC/DEC (опция) включено, при частоте пуска P08.36, время перехода ACC/DEC шаг 2 ACC/DEC	00	○
Группа P12 Резерв				
Группа P13 Резерв				

8.12. Группа P14 Протоколы связи				
P14.00	Адрес ПЧ	<p>Диапазон уставки:1~247</p> <p>Когда ведущее устройство пишет фрейм, коммуникационный адрес ведомого устройства устанавливается в 0; широковещательный адрес является коммуникационным адресом. Все ведомые устройства по MODBUS могут принять кадр, но не отвечают.</p> <p>Адрес ПЧ является уникальным в сети связи. Это является основополагающим для связи точка-точка между верхним монитором и привод.</p> <p>Примечание: Адрес ведомого ПЧ нельзя задать 0.</p>	1	○
P14.01	Скорость связи	<p>Установите скорость цифровой передачи данных между верхним монитором и ПЧ.</p> <p>0: 1200BPS 1: 2400BPS 2: 4800BPS 3: 9600BPS 4: 19200BPS 5: 38400BPS</p> <p>Примечание: Скорость передачи данных между верхним монитором и ПЧ должны быть одинаковыми. В противном случае сообщение не принимается. Чем больше скорость, тем быстрее скорость связи.</p>	0	○
P14.02	Настройка проверки цифровых битов	<p>Формат данных между верхним монитором и ПЧ должны быть одинаковыми. В противном случае сообщение не принимается</p> <p>0: Нет проверки (N,8,1) для RTU 1: Нечет (E,8,1) для RTU 2: Чет (O,8,1) для RTU 3: Нет проверки (N,8,2) для RTU 4: Нечет (E,8,2) для RTU 5: Чет (O,8,2) для RTU 6: Нет проверки (N,7,1) для ASCII 7: Чет (E,7,1) для ASCII 8: Нечет (O,7,1) для ASCII 9: Нет проверки (N,7,2) для ASCII 10: Чет (E,7,2) для r ASCII 11: Нечет(O,7,2) для ASCII 12: Нет проверки (N,8,1) для ASCII 13: Чет (E,8,1) для ASCII 14: Нечет (O,8,1) для ASCII 15: Нет проверки (N,8,2) для ASCII 16: Чет (E,8,2) для ASCII 17: Нечет (O,8,2) для ASCII</p>	1	○
P14.03	Задержка ответа	<p>0~200 мс</p> <p>Это означает промежуток времени между временем, когда ПЧ получает данные и посылает его в PLC или другому ПЧ и полученным ответом.</p>	5	○
P14.04	Время обнаружения ошибок связи	<p>0.0 (Недопустимо),0.1~60.0 с</p> <p>Когда код функции имеет значение 0.0, это недопустимый параметр, для коммуникаций связи. Когда код функции устанавливается в 0, и если интервал времени между двумя сообщениями превышает, то система сообщит «Ошибка RS-485» (CE). Как правило, установите его в 0; Установите как параметр для постоянной связи и мониторинга состояния связи.</p>	0.0 с	○
P14.05	Обработка ошибок передачи	<p>0: Сигнализация и свободный останов 1: Нет тревоги и продолжение работы 2: Без сигнализации и останов, согласно режимов</p>	0	○

		останова (только под контролем связи) 3: Без сигнализации и останов, согласно режимов останова (при всех режимах управления)		
P14.06	Выбор действия обработки сообщения	0x00~0x11 ИНДИКАТОР Единицы: 0: Операции с ответом: ПЧ будет реагировать на все команды чтения и записи от верхнего монитора. 1: Операции без ответа; ПЧ реагирует только на команды чтение за исключением команду записи ПЧ. ИНДИКАТОР Десятки: (Резерв)	0x00	○
P14.07	Резерв			●
P14.08	Резерв			●
Группа P15 Резерв				
Группа P16 Резерв				

8.13. Группа P17 Мониторинг

8.13. Группа P17 Мониторинг																								
P17.00	Заданная частота	Отображение заданной частоты на дисплее ПЧ Диапазон: 0.00 Гц~P00.03	0.00 Гц	•																				
P17.01	Выходная частота	Отображение выходной частоты на дисплее ПЧ Диапазон: 0.00 Гц~P00.03	0.00 Гц	•																				
P17.02	Кривая заданной частоты	Отображение кривой заданной частоты на дисплее ПЧ Диапазон: 0.00 Гц~P00.03	0.00 Гц	•																				
P17.03	Выходное напряжение	Отображение выходного напряжения на дисплее ПЧ Диапазон: 0~380 В	0 В	•																				
P17.04	Выходной ток	Отображение выходного тока на дисплее ПЧ Диапазон: 0.0~860.0 А	0.0 А	•																				
P17.05	Скорость вращения двигателя	Отображение скорости вращения двигателя на дисплее ПЧ. Диапазон: 0~65535 об/мин	0 об/мин	•																				
P17.06	Текущий ток	Отображение текущего тока на дисплее ПЧ Диапазон: 0~860.0 А	0.0 А	•																				
P17.07	Ток намагничивания	Отображение тока намагничивания на дисплее ПЧ Диапазон: 0.0~860.0 А	0.0 А	•																				
P17.08	Мощность двигателя	Отображение мощности двигателя на дисплее ПЧ. Диапазон: -300.0%~300.0% (Номинальный ток двигателя)	0.0%	•																				
P17.09	Выходной момент	Отображение текущего выходного момента ПЧ на дисплее. Диапазон: -250.0~250.0%	0.0%	•																				
P17.10	Оценочная частота двигателя	Оценки частоты двигателя при векторном управлении в разомкнутом контуре Диапазон: 0.00~ P00.03	0.00 Гц	•																				
P17.11	Напряжение DC-шины	Отображение текущего напряжение DC-шины ПЧ Диапазон: 0.0~540 В	0 В	•																				
P17.12	Состояние входных клемм и переключателей	Отображение текущего состояния входных клемм и переключателей ПЧ <table border="1" style="margin: 10px auto;"> <tr> <td></td> <td>BIT 8</td> <td>BIT 7</td> <td>BIT 6</td> <td>BIT 5</td> </tr> <tr> <td></td> <td>HDI</td> <td>S8</td> <td>S7</td> <td>S6</td> </tr> <tr> <td>BIT 4</td> <td>BIT 3</td> <td>BIT 2</td> <td>BIT 1</td> <td>BIT 0</td> </tr> <tr> <td>S5</td> <td>S4</td> <td>S3</td> <td>S2</td> <td>S1</td> </tr> </table> Диапазон: 0000~00FF		BIT 8	BIT 7	BIT 6	BIT 5		HDI	S8	S7	S6	BIT 4	BIT 3	BIT 2	BIT 1	BIT 0	S5	S4	S3	S2	S1	0	•
	BIT 8	BIT 7	BIT 6	BIT 5																				
	HDI	S8	S7	S6																				
BIT 4	BIT 3	BIT 2	BIT 1	BIT 0																				
S5	S4	S3	S2	S1																				
P17.13	Состояние выходных клемм и переключателей	Отображение текущего состояния выходных клемм и переключателей ПЧ <table border="1" style="margin: 10px auto;"> <tr> <td>BIT3</td> <td>BIT2</td> <td>BIT1</td> <td>BIT0</td> </tr> <tr> <td>RO2</td> <td>RO1</td> <td>HDO</td> <td>Y</td> </tr> </table> Диапазон: 0000~000F	BIT3	BIT2	BIT1	BIT0	RO2	RO1	HDO	Y	0	•												
BIT3	BIT2	BIT1	BIT0																					
RO2	RO1	HDO	Y																					
P17.14	Цифровая регулировка	Отображение на дисплее цифровой регулировки с панели управления Диапазон: 0.00 Гц~P00.03	0.00 Гц	•																				

P17.15	Крутящий момент	Отображение крутящего момента, учитывая процент ток. Номинальный крутящий момент двигателя. Диапазон: -300.0%~300.0% (Номинальный ток двигателя)	0.0 %	•
P17.16	Линейная скорость	Отображение на дисплее текущей линейной скорости. Диапазон: 0~65535	0	•
P17.17	Длина	Отображение на дисплее текущих значений длины Диапазон: 0~65535	0	•
P17.18	Подсчет значений	Отображение на дисплее текущих значений подсчета Диапазон: 0~65535	0	•
P17.19	A1 входное напряжение	Сигнал аналогового входа A11 Диапазон: 0.00~10.00 В	0.00 В	•
P17.20	A12 входное напряжение	Сигнал аналогового входа A12 Диапазон: 0.00~10.00 В	0.00 В	•
P17.21	A13 входное напряжение	Сигнал аналогового входа A I3 Диапазон: -10.00~10.00 В	0.00 В	•
P17.22	Частота входа HDI	Частота входа HDI Диапазон: 0.00~50.00 кГц	0.00 кГц	•
P17.23	Заданное значение PID	Заданное значение PID Диапазон: -100.0~100.0%	0.0 %	•
P17.24	Значение ответа PID	Значение ответа PID Диапазон: -100.0~100.0%	0.0 %	•
P17.25	Коэффициент мощности двигателя	Коэффициент мощности двигателя. Диапазон: -1.00~1.00	0.0	•
P17.26	Время работы ПЧ	Отображение на дисплее время работы ПЧ. Диапазон:0~65535 мин	0 мин	•
P17.27	PLC и текущие шаги многоступенчатой скорости	Отображение на дисплее состояния PLC и текущих шагов многоступенчатой скорости Диапазон: 0~15	0	•
P17.28	Резерв			
P17.29	Резерв			
P17.30	Резерв			
P17.31	Резерв			
P17.32	Резерв			
P17.33	Резерв			
P17.34	Резерв			
P17.35	Входной ток ПЧ	Отображение на дисплее входного тока ПЧ. Диапазон: 0.0~40.0 А	0	•
P17.36	Выходной момент	Отображение на дисплее выходного момента. Положительное значение - двигатель, отрицательное значение - генератор. Диапазон: -300.0 Нм~300.0 Нм	0	•
P17.37	Подсчет перегрузки двигателя	0~100 (100 соответствует ошибке OL1)	0	•
P17.38	Выход PID	-100.00~100.00%	0.00%	•
P17.39	Неправильная загрузка параметров	0.00~99.99	0.00	•

8.14. Группа P24 Режим водоснабжение				
P24.00	Выбор включения режима водоснабжения	0: Отключено 1: Включено	0	☉
P24.01	Источник обратной связи	0: Значение параметра AI1 1: Значение параметра AI2 2: Значение параметра AI3 3: Значение параметра HD1	0	○
P24.02	Режим «Сон»	0: Режим «Сон» при заданной частоте < P24.03 1: Режим «Сон» по давлению обратной связи >P24.04	0	☉
P24.03	Частота RUNa в режиме «Сон»	0.00~P0.03 (максимальная частота)	10.00 Гц	○
P24.04	Стартовое давление в режиме «Сон»	0.00~100.0%	50.0 %	○
P24.05	Время задержки режима «Сон»	0.0~3600.0 с	5.0 с	○
P24.06	Пробуждение из режима «Сон»	0: Пробуждение при заданной частоте > P24.07 1: Пробуждение по давлению обратной связи <P24.08	0	☉
P24.07	Частота пробуждения	0.00~P0.03 (максимальная частота)	20.00 Гц	○
P24.08	Значение параметра при пробуждении	0.00~100.0%	10.0 %	○
P24.09	Минимальное время сна	0.00~100.0%	10.0 %	○
P24.10	Вспомогательный двигатель	<p>P24.10~P24.12 до трех двигателей, для создания простой системы водоснабжения.</p> <pre> graph TD Start[Output frequency of the motor] --> D1{is the upper frequency?} D1 -- Y --> T1[Auxiliary motor start begin delay counting] T1 --> D2{Reach the start delay time} D2 -- Y --> A1[Start the auxiliary motor 1 and 2] D2 -- N --> End((End)) D1 -- N --> D3{is the lower frequency?} D3 -- Y --> T2[Auxiliary motor stop begin delay counting] T2 --> D4{Reach the stop delay time} D4 -- Y --> A2[Stop the auxiliary motor 1 and 2] D4 -- N --> End D3 -- N --> End </pre> <p>P24.10 используется для выбора вспомогательных двигателей. 0: Нет доп. двигателей 1: Доп. двигатель 1 2: Доп. двигатель 2 3: Доп. двигатель 1 и 2 Диапазон уставки P24.11: 0.0~3600.0 с Диапазон уставки P24.12: 0.0~3600.0 с</p>	0	○
P24.11	Время задержки RUN/стоп доп. Двигателя 1		5.0 с	○
P24.12	Время задержки RUN/стоп доп. Двигателя 2		5.0 с	○
P24.13	Резерв	0~1	0	●
P24.14	Резерв	0~1	0	●
P24.15	Резерв	0~1	0	●

P24.16	Резерв	0~1	0	●
P24.17	Резерв	0~1	0	●
P24.18	Резерв	0~1	0	●
P24.19	Резерв	0~1	0	●

9. КОДЫ ОТКАЗОВ

9.1. Индикация ошибок

Ошибки отображаются на ИНДИКАТОРЕ - дисплея. Когда на дисплее горит **АВАРИЯ**, то ПЧ находится в состоянии ошибки или предупреждения. Используя информацию, приведенную в настоящей главе, для большинства предупреждений и ошибок причины выявлены и указаны способы исправления. Если нет, свяжитесь с технической службой компании

9.2. История неисправностей

Коды функций P07.27 ~ P07.32 хранят 6 последних ошибок. Коды функций P07.33 ~ P07.40, P07.41 ~ P7.48, P07.49 ~ P07.56 показывают данные при работе ПЧ, когда произошли последние 3 неисправности.

9.3. Инструкция по кодам ошибок и их устранению

Выполните следующие действия после появления ошибки ПЧ:

1. Убедитесь в том, что панель управления работает и есть индикация. Если нет, пожалуйста, свяжитесь с технической службой компании INVT.
2. Если панель управления работает, то проверьте параметр P07 и сохраните соответствующие параметры зарегистрированных неисправностей для подтверждения реального состояния, при текущей неисправности.
3. В таблице 9-1 приведены описания ошибок (неисправностей) и методы их устранения.
4. Устраните ошибку (неисправность).
5. Проверьте, чтобы неисправность была устранена и осуществите сброс ошибки (неисправности) для заRUNа ПЧ. См. п. 9.4.

Примечание: В случае необходимости обращения к местному дистрибьютору или к заводу-изготовителю по вопросам возникновения отказов, всегда записывайте всю информацию и коды всех отказов, отображаемых на панели управления.

Таблица 9-1. Коды отказов

Код ошибки	Тип ошибки	Возможная причина	Способ устранения
OUt1	IGBT Ошибка фазы - U	1. Время разгона слишком мало. 2. Неисправность GBT. 3. Нет контакта при подключении кабеля. 4. Заземление отсутствует.	1. Увеличьте время разгона ACC. 2. Замените модуль IGBT. 3. Проверьте подключения. 4. Осмотрите внешнее оборудование и устраните неисправности.
OUt2	IGBT Ошибка фазы - V		
OUt3	IGBT Ошибка фазы - W		
OC1	Сверхток при разгоне	1. Время разгона или торможения слишком большое. 2. Напряжение сети велико. 3. Мощность ПЧ слишком мала. 4. Переходные процессы нагрузки или неисправность. 5. Короткое замыкание на землю или потеря фазы 6. Внешнее вмешательство.	1. Увеличить время разгона 2. Проверьте напряжение питания 3. Выберите ПЧ с большей мощностью 4. Проверьте нагрузку и наличие короткого замыкания. 5. Проверьте конфигурацию выхода. 6. Проверить, если есть сильные помехи.
OC2	Сверхток при торможении		
OC3	Сверхток при постоянной скорости		
OV1	Повышенное напряжение при разгоне	1. Входное напряжение не соответствует параметрам ПЧ. 2. Существует большая энергия торможения (генерация).	1. Проверьте входное напряжение 2. Проверьте время разгона/торможения
OV2	Повышенное напряжение при торможении		
OV3	Повышенное напряжение при постоянной скорости		
UV	Пониженное напряжение DC - шины	Напряжение питания слишком низкое.	Проверьте входное напряжение

OL1	Перегрузка двигателя	<ol style="list-style-type: none"> 1. Напряжение питания слишком низкое. 2. Неверный параметр, номинальный ток двигателя. 3. Большая нагрузка на двигатель. 	<ol style="list-style-type: none"> 1. Проверьте входное напряжение 2. Установите правильный ток двигателя 3. Проверьте нагрузку
OL2	Перегрузка ПЧ	<ol style="list-style-type: none"> 1. Разгон слишком быстрый 2. Заклинивание двигателя 3. Напряжение питания слишком низкое. 4. Нагрузка слишком велика. 5. Долгая работа на низкой скорости при векторном управлении 	<ol style="list-style-type: none"> 1. Увеличьте время разгона 2. Избегайте перегрузки после останова. 3. Проверьте входное напряжение и мощность двигателя 4. Выберите ПЧ большей мощности. 5. Проверьте правильность выбора двигателя.
OL3	Электрическая перегрузка	Предварительная сигнализация перегрузки согласно заданному параметру	Проверьте нагрузку и точку предупредительной перегрузки.
SPI	Потеря входных фаз	Потеря фазы или колебания напряжения входных фаз R,S,T	<ol style="list-style-type: none"> 1. Проверьте входное напряжение 2. Проверьте правильность монтажа
SPO	Потеря выходных фаз	Потеря выходных фаз U,V,W (асимметричная нагрузка)	<ol style="list-style-type: none"> 1. Проверьте выход ПЧ 2. Проверьте кабель и двигатель
OH1	Перегрев выпрямителя	<ol style="list-style-type: none"> 1. Затор в вентиляционном канале или повреждение вентилятора 2. Температура окружающей среды слишком высока. 3. Слишком большое время заRUNa. 	<ol style="list-style-type: none"> 1. Обратитесь к решению по сверхтоку, см. OC1, OC2, OC3 2. Проверьте воздухоотвод или замените вентилятор 3. Уменьшите температуру окружающей среды 4. Проверить и восстановить воздухообмен 5. Проверьте мощность нагрузки 6. Замените модуль IGBT 7. Проверить плату управления
OH2	Перегрев IGBT		
EF	Внешняя неисправность	Клемма SIn Внешняя неисправность	Проверьте состояние внешних клемм
CE	Ошибка связи	<ol style="list-style-type: none"> 1. Неправильная скорость в бодах. 2. Неисправность в кабеле связи. 3. Неправильный адрес сообщения. 4. Сильные помехи в связи. 	<ol style="list-style-type: none"> 1. Установить правильную скорость 2. Проверьте кабель связи 3. Установить правильный адрес связи. 4. Замените кабель или улучшите защиту от помех.
ItE	Ошибка при обнаружении тока	<ol style="list-style-type: none"> 1. Неправильное подключение платы управления 2. Отсутствует вспомогательное напряжение 3. Неисправность датчиков тока 4. Неправильное измерение схемы. 	<ol style="list-style-type: none"> 1. Проверьте разъем 2. Проверьте датчики 3. Проверьте плату управления
tE	Ошибка автонастройки	<ol style="list-style-type: none"> 1. Мощность двигателя не соответствует мощности ПЧ 2. Параметры двигателя неверны. 3. Большая разница между параметрами автонастройки и стандартными параметрами 4. Время автонастройки вышло 	<ol style="list-style-type: none"> 1. Установите параметры с шильдика двигателя 2. Уменьшите нагрузку двигателя и повторите автонастройку 3. Проверьте соединение двигателя и параметры. 4. Проверьте, что верхний предел частоты выше 2/3 номинальной частоты.
EEP	Ошибка EEPROM	<ol style="list-style-type: none"> 1. Ошибка контроля записи и чтения параметров 2. Неисправность EEPROM 	<ol style="list-style-type: none"> 1. Нажмите СТОП/СБРОС для сброса 2. Замените панель управления
PIDE	Ошибка обратной связи PID	<ol style="list-style-type: none"> 1. Обратная связь PID отключена 2. Обрыв источника обратной связи PID 	<ol style="list-style-type: none"> 1. Проверить сигнал обратной связи PID 2. Проверьте источник обратной связи PID

bCE	Неисправен тормозной модуль	1. Неисправность тормозной цепи или обрыв тормозных кабелей 2. Недостаточно мощности внешнего тормозного резистора	1. Проверьте тормозной блок и замените тормозные кабели 2. Увеличить мощность тормозного резистора
ETH1	Ошибка Короткое замыкание 1	1. Короткое замыкание выхода ПЧ на землю. 2. Ошибка в цепи обнаружения тока.	1. Проверьте подключение двигателя 2. Проверьте датчики тока 3. Замените плату управления
ETH2	Ошибка Короткое замыкание 2	1. Короткое замыкание выхода ПЧ на землю. 2. Ошибка в цепи обнаружения тока.	1. Проверьте подключение двигателя 2. Проверьте датчики тока 3. Замените плату управления
dEu	Ошибка Отклонение скорости	Слишком большая нагрузка.	1. Проверьте нагрузку. Увеличить время обнаружения. 2. Проверить, что все параметры управления нормальны.
STo	Ошибка Несогласованность	1. Параметры управления не установлены для синхронных двигателей. 2. Параметры автонастройки не подходят. 3. ПЧ не подключен к двигателю.	1. Проверьте нагрузку 2. Проверьте правильность установки параметров управления. 3. Увеличьте время обнаружения несогласованности.
END	Время достигло заводской настройки	Фактическое время работы ПЧ превышает внутренний параметр времени работы.	Запросите поставщика и настройте заново продолжительность работы.
PCE	Сбой связи с панелью управления	1. Обрыв проводов подключаемых к панели управления. 2. Провода слишком длинные и подвержены помехам. 3. Существует неисправность цепи в клавиатуре и основной плате.	1. Проверьте провода панели управления. 2. Проверить окружающую среду и устраните источник помех. 3. Проверьте оборудование и запросите проведение сервисного обслуживания.
DNE	Ошибка загрузки параметров	1. Обрыв проводов подключаемых к панели управления. 2. Провода слишком длинные и подвержены помехам. 3. Ошибка хранения данных в панели управления.	1. Проверьте провода панели управления и убедитесь, есть ли ошибка. 2. Проверьте оборудование и запросите проведение сервисного обслуживания. 3. Повторно загрузите данные в панель управления. В случае повтора обратитесь в сервисную службу компании INVT
LL	Ошибка Электронная недогрузка	ПЧ сообщает о предварительном сигнале по недогрузке, согласно установленным значениям.	Проверьте нагрузку и недогрузку в предупредительной точке.
PoFF	Отключение питания системы	Отключение питания системы или напряжение DC – шины слишком низкое	Проверьте питающее напряжение

9.4. Как сбросить ошибку?

Сброс можно осуществить с помощью кнопки **STOP/RST**, цифровой вход или отключить/включить напряжение питания. Когда ошибка сброшена, то можно перезапустить ПЧ и двигатель.

10. ВЕНТИЛЯТОР ОХЛАЖДЕНИЯ

Режим управления вентилятором (Fan control, P08.39)

Эта функция позволяет задать режим работы охлаждающего вентилятора преобразователя частоты. Можно выбрать:

0. *Режим управления в зависимости от температуры.*
1. *Режим постоянной работы*, при котором вентилятор включается одновременно с включением питания преобразователя частоты.

Вентилятор имеет минимальную продолжительность 25 000 часов работы. Фактическая продолжительность зависит от использования ПЧ и температуры окружающей среды.

Часы работы можно посмотреть в P07.14 (время работы ПЧ).

Неисправность вентилятора может быть предсказано из-за увеличения шума от подшипников вентилятора. Если ПЧ эксплуатируется в важной части процесса, замена вентилятора рекомендуется после того, как эти симптомы появляются. Вентиляторы для замены доступны в компании INVT.



✧ **Прочтите и следуйте указаниям в главе Меры предосторожности. Игнорирование инструкций может причинить телесные повреждения или смерть, или повреждение оборудования.**

1. Остановите ПЧ и отключите его от источника питания переменного тока и подождите по крайней мере время обозначено на ПЧ.
2. С помощью отвертки поднимите держатель вентилятора немного вверх от передней крышки.
3. Отключите кабель вентилятора.
4. Удалите держатель вентилятора из петли.
5. Установить новый держатель вентилятора, включая вентилятор в обратном порядке.
6. Подключите питание.

11. ТЕХНИЧЕСКОЕ ОБСЛУЖИВАНИЕ

Мы рекомендуем регулярно проводить обслуживание, чтобы убедиться в нормальной работе привода и продлить его срок эксплуатации. Периодичность обслуживания указана в таблице ниже.

Таблица 11.1 – Периодичность обслуживания

Периодичность обслуживания	Сервисная операция
По необходимости	Чистка радиатора охлаждения
Регулярно	Проверка моментов затяжки клемм ввода/вывода см. главу 5, таб. 5-2
12 месяцев (если привод хранится)	Зарядка конденсаторов (см. главу 11.1)
6 – 24 месяца (в зависимости от условий эксплуатации)	Проверка состояния клемм I/O и силовых клемм Чистка канала охлаждения Проверка состояния вентилятора охлаждения, проверка наличия коррозии на клеммах ввода/вывода, шинах звена постоянного тока и других поверхностях Проверка состояния фильтров дверей при установке привода в шкаф
5 – 7 лет	Замена вентиляторов охлаждения: - основного вентилятора - вентилятора охлаждения шкафа
5 – 10 лет	Замена конденсаторов звена постоянного тока

11.1. Зарядка конденсаторов

После длительного времени хранения конденсаторы должны быть заряжены для того, чтобы избежать их повреждения. Время хранения отсчитывается с даты производства.

Время	Принцип работы
Время хранения меньше, чем 1 год	Работа без подзарядки
Время хранения 1-2 года	Подключение к источнику постоянного тока на 1-2 часа
Время хранения 2-3 года	Подключение к источнику постоянного тока на 2-3 часа
Время хранения более 3 лет	Подключение к источнику постоянного тока на 3-4 часа

Ток утечки конденсаторов должен быть ограничен. Лучший способ достичь этого – использовать источник постоянного тока с функцией токоограничения.

- 1) Установите уровень ограничения тока, равный 100...200 мА, исходя из размера привода.
- 2) Подключите источник постоянного тока к клеммам + и - звена постоянного тока или напрямую к клеммам конденсаторов.
- 3) Затем установите напряжение привода на номинальный уровень ($1,35 \cdot U_{пит}$) и подавайте его на привод в течение одного часа.

Если источник постоянного тока отсутствует и привод находился на хранении более 12 месяцев, проконсультируйтесь с заводом-изготовителем, прежде чем подавать питание.

11.2. Замена электролитических конденсаторов

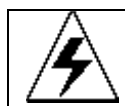

✧ Прочтите и следуйте указаниям в главе Меры предосторожности. Игнорирование инструкций может причинить телесные повреждения или смерть, или повреждение оборудования.

Замените электролитические конденсаторы, если время работы ПЧ выше 35000 часов. Пожалуйста, свяжитесь с сервисной службой компании для выполнения данной работы.

12. ДОПОЛНИТЕЛЬНОЕ ОБОРУДОВАНИЕ

12.1. Подключение дополнительного оборудования

Ниже приводится схема подключения и описание дополнительного оборудования.









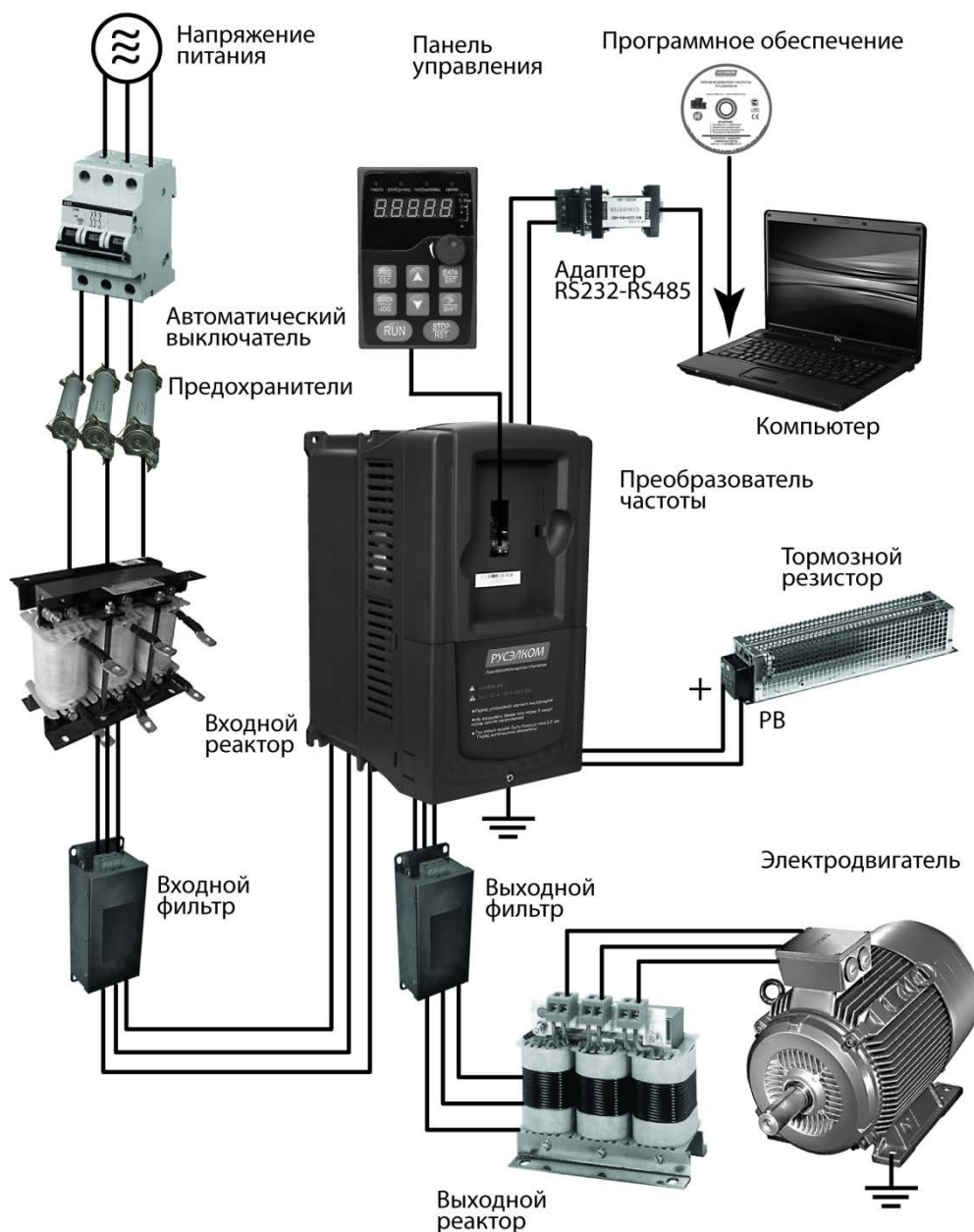

Рис. 12-1. Схема подключения дополнительного оборудования

Примечание:

1. В ПЧ мощностью ниже 30 кВт (включая 30 кВт), встроенный тормозной блок.
2. Только к ПЧ мощностью свыше 37 кВт (включая 37 кВт) на клемму P1 можно подключить DC – дроссель.
3. В качестве тормозных модулей могут применяться стандартные модули торможения серии DBU или RBV. Обратитесь к инструкции DBU или RBV для получения подробной информации.

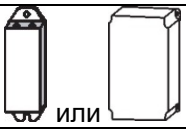
Таблица 12-1 Описание дополнительного оборудования

Рисунок	Наименование	Описание
	Кабели	Обеспечивает передачу электрической энергии и электрических сигналов информации.
	Автоматический выключатель	Предотвращает от поражения электрическим током и обеспечивает защиту кабелей и ПЧ от перегрузки по току при возникновении короткого замыкания.
	Входной реактор	Используется для улучшения коэффициента мощности ПЧ и подавления высших гармоник тока
	Входной фильтр	Контроль электромагнитных помех, созданных ПЧ, пожалуйста, установите рядом с входными клеммами ПЧ.
	DC-дроссель	ПЧ мощностью от 37 кВт могут оснащаться DC-дросселем
	Тормозной резистор	Уменьшение времени торможения DEC.
	Выходной фильтр	Контроль электромагнитных помех со стороны выхода ПЧ, установите рядом с выходными клеммами ПЧ.
	Выходной реактор	Увеличивает длину кабеля от ПЧ до двигателя, уменьшает броски высокого напряжения высокого напряжения при переключении IGBT ПЧ.

12.2. Входные и выходные реакторы, DC-дроссели и SIN-фильтры.

Большой ток в цепи питания, может привести к повреждению компонентов ПЧ. Применение AC реактора на входной стороне ПЧ позволит предотвратить воздействие кратковременных скачков напряжения питания. AC реактор фильтрует как высокочастотные помехи со стороны сети, так и помехи со стороны ПЧ.

Если расстояние между ПЧ и двигателем более 50 м, то может возникнуть частые срабатывания токовой защиты ПЧ из-за высоких токов утечки на землю под воздействием паразитарных емкостей от длинных кабелей. Во избежание повреждения изоляции двигателя из-за перенапряжения на зажимах, необходимо добавить реактор для компенсации емкостных токов. Все ПЧ выше 37 кВт (включая 37кВт) оснащены внутренним DC-дросселем для улучшения факторов питания и предотвращение ущерба, от высокого входного тока выпрямителей из-за высокой мощности трансформатора. Устройство также может прекратить повреждения выпрямителей, которые вызваны переходными процессами напряжения питания и гармоническими волнами нагрузки.

SIN-фильтр сглаживает высокочастотные составляющие в кривой тока и напряжения возникающие при широтно-импульсной модуляции. Применяются при больших длинах кабелей (свыше 100 м).



Входной/ реактор



Выходной реактор



DC-дроссель



SIN-фильтр

Рис. 12-2. Внешний вид входных/выходных реакторов, DC-дросселя и SIN-фильтра

Таблица 12-2 Выбор входных/выходных реакторов, DC-дресселя и SIN-фильтра

Тип ПЧ	Входной реактор	DC -дрессель	Выходной реактор	SIN-фильтр
GD200A-1R5G-4	ACL2-1R5-4	/	OCL2-1R5-4	/
GD200A-2R2G-4	ACL2-2R2-4	/	OCL2-2R2-4	/
GD200A-004G/5R5P-4	ACL2-004-4	/	OCL2-004-4	/
GD200A-5R5G/7R5P-4	ACL2-5R5-4	/	OCL2-5R5-4	FLT- S04015L
GD200A-7R5G/011P-4	ACL2-7R5-4	/	OCL2-7R5-4	FLT- S04020L
GD200A-011G/015P-4	ACL2-011-4	/	OCL2-011-4	FLT- S04030L
GD200A-015G/018P-4	ACL2-015-4	/	OCL2-015-4	FLT- S04040L
GD200A-018G/022P-4	ACL2-018-4	/	OCL2-018-4	FLT- S04050L
GD200A-022G/030P-4	ACL2-022-4	/	OCL2-022-4	FLT- S04060L
GD200A-030G/037P-4	ACL2-030-4	/	OCL2-030-4	FLT- S04080L
GD200A-037G/045P-4	ACL2-037-4	DCL2-037-4	OCL2-037-4	FLT- S04090L
GD200A-045G/055P-4	ACL2-045-4	DCL2-045-4	OCL2-045-4	FLT- S04120L
GD200A-055G/075P-4	ACL2-055-4	DCL2-055-4	OCL2-055-4	FLT- S04150L
GD200A-075G/090P-4	ACL2-075-4	DCL2-075-4	OCL2-075-4	FLT- S04200L
GD200A-090G/110P-4	ACL2-110-4	DCL2-090-4	OCL2-090-4	FLT- S04250L
GD200A-110G/132P-4	ACL2-132-4	DCL2-110-4	OCL2-110-4	FLT- S04300L
GD200A-132G/160P-4	ACL2-160-4	DCL2-132-4	OCL2-132-4	FLT- S04360L
GD200A-160G/185P-4	ACL2-185-4	DCL2-160-4	OCL2-160-4	FLT- S04450L
GD200A-185G/200P-4	ACL2-200-4	DCL2-185-4	OCL2-185-4	FLT- S04500L
GD200A-200G/220P-4	ACL2-220-4	DCL2-200-4	OCL2-200-4	FLT- S04500L
GD200A-220G/250P-4	ACL2-250-4	DCL2-220-4	OCL2-250-4	FLT- S04500L
GD200A-250G/280P-4	ACL2-280-4	DCL2-250-4	OCL2-280-4	FLT- S04500L
GD200A-280G/315P-4	ACL2-315-4	DCL2-280-4	OCL2-315-4	FLT- S04600L
GD200A-315G/350P-4	ACL2-350-4	DCL2-315-4	OCL2-350-4	FLT- S04660L
GD200A-350G/400P-4	ACL2-400-4	DCL2-350-4	OCL2-400-4	FLT- S04750L
GD200A-400G-4	ACL2-500-4	DCL2-400-4	OCL2-500-4	/
GD200A-500G-4	ACL2-560-4	DCL2-500-4	OCL2-560-4	/

Примечание:

1. Снижение номинального напряжения входного реактора $2\% \pm 15\%$.
2. После добавления DC-дресселя коэффициент мощности превышает 90%.
3. Снижение номинального напряжения выходного реактора $1\% \pm 15\%$.
4. Вышеуказанные варианты являются дополнительными, и клиент должен указать их при заказе ПЧ.

12.3. ЭМС-фильтры

ПЧ серии GD200A имеют встроенный ЭМС-фильтр класса С3, который подключен к J10.



Рис. 12-3. Схема подключения ЭМС-фильтра С3

Входной ЭМС-фильтр уменьшает помехи от ПЧ для окружающего оборудования. Выходной ЭМС-фильтр уменьшает помехи ПЧ, ток утечки в кабелях двигателя.

12.4. Код обозначения фильтра при заказе

FLT2-P04045L-B

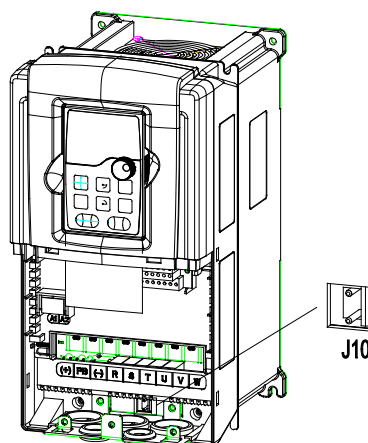
A
B
C
D
E
F

Таблица 12-3 Расшифровка обозначений кода при заказе фильтра

Обозначение символов	Описание
A	FLT2: серия фильтра
B	Тип фильтра P: входной фильтр L: выходной фильтр
C	Напряжение 04: 3-фазы 380В AC
D	3 бит код диапазона тока «015» означает 15А
E	Тип установки L: Общий тип H: Тип высокой производительности
F	Условия использования фильтров A: Первая среда (IEC61800-3:2004) категория C1 (EN 61800-3:2004) B: Первая среда (IEC61800-3:2004) категория C2 (EN 61800-3:2004) C: Вторая среда (IEC61800-3:2004) категория C3 (EN 61800-3:2004)



Рис. 12-4. Внешний вид внешнего ЭМС-фильтра

12.5. Таблица выбора ЭМС-фильтров

Таблица 12-4 Выбор входных/выходных ЭМС-фильтров

Тип ПЧ	Входной ЭМС-фильтр	Выходной ЭМС-фильтр
GD200A-1R5G-4	FLT-P04006L-B	FLT-L04006L-B
GD200A-2R2G-4		
GD200A-004G/5R5P-4	FLT-P04016L-B	FLT-L04016L-B
GD200A-5R5G/7R5P-4		
GD200A-7R5G/011P-4	FLT-P04032L-B	FLT-L04032L-B
GD200A-011G/015P-4		
GD200A-015G/018P-4	FLT-P04045L-B	FLT-L04045L-B
GD200A-018G/022P-4		
GD200A-022G/030P-4	FLT-P04065L-B	FLT-L04065L-B
GD200A-030G/037P-4		
GD200A-037G/045P-4	FLT-P04100L-B	FLT-L04100L-B
GD200A-045G/055P-4		
GD200A-055G/075P-4	FLT-P04150L-B	FLT-L04150L-B
GD200A-075G/090P-4		
GD200A-090G/110P-4		
GD200A-110G/132P-4	FLT-P04400L-B	FLT-L04400L-B
GD200A-132G/160P-4		
GD200A-160G/185P-4		
GD200A-185G/200P-4		
GD200A-200G/220P-4	FLT-P04600L-B	FLT-L04600L-B
GD200A-220G/250P-4		
GD200A-250G/280P-4		
GD200A-280G/315P-4	FLT-P04800L-B	FLT-L04800L-B
GD200A-315G/350P-4		
GD200A-350G/400P-4		
GD200A-400G-4	FLT-P041000L-B	FLT-L041000L-B
GD200A-500G-4		

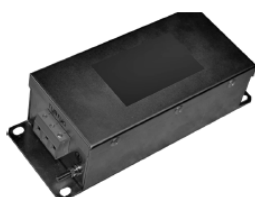
Примечание:

1. Вход ЕМС соответствует требованиям С2 после добавления входного фильтра.
2. Вышеуказанные фильтры являются дополнительным оборудованием, и клиент должен указать их при заказе ПЧ

12.6. Системы торможения

12.6.1. Выбор компонентов



ПЧ серии GD200A имеют встроенный тормозной прерыватель (до 30 кВт).

ПЧ без применения дополнительного тормозного устройства обеспечивает тормозной момент, равный 30% от номинального (торможение постоянным током, торможение магнитным потоком).

Для обеспечения режима торможения с повышенным тормозным моментом (механизмы с большим моментом инерции; технологические процессы, требующие от оборудования высокой динамики и быстрого торможения; привода, при работе которых возможен переход двигателя в генераторный режим) используются дополнительные тормозные устройства.

Дополнительное тормозное устройство состоит из встроенного тормозного прерывателя (ТП) и внешнего тормозного резистора

Уместно использовать тормозной резистор, когда двигатель резко тормозит или управляет высокоинерционной нагрузкой.

	<ul style="list-style-type: none"> ◇ Только квалифицированные электрики допускаются для установки, и работы с ПЧ. ◇ Следуйте настоящим инструкциям в ходе работы. ◇ Внимательно прочитайте инструкции к тормозным резисторам перед подключением их к ПЧ. ◇ Не подключайте тормозной резистор к другим клеммам за исключением РВ и (-).
	<ul style="list-style-type: none"> ◇ Подключите тормозной резистор к ПЧ согласно схеме. Неправильное подключение может привести к повреждению ПЧ или других устройств.

ПЧ серии RI 200 мощностью ниже 30 кВт (включая 30 кВт) имеют внутренний тормозной модуль, а ПЧ мощностью выше 37 кВт - внешний блок торможения (DBU или RBU). Пожалуйста, выбирайте сопротивления и мощность тормозных резисторов по фактическому использованию.



12.6.2. Выбор тормозных резисторов

Таблица 12-5 Выбор тормозных резисторов

Мощность, ПЧ кВт	Тормозной резистор
	Номинал (10% коэффициент торможения)
GD200A-1R5G-4	250Ω/260W
GD200A-2R2G-4	150Ω/390W
GD200A-004G/5R5P-4	100Ω/600W
GD200A-5R5G/7R5P-4	85Ω/1000W
GD200A-7R5G/011P-4	65Ω/1500W
GD200A-011G/015P-4	40Ω/1560W
GD200A-015G/018P-4	27Ω/3000W
GD200A-018G/022P-4	
GD200A-022G/030P-4	20Ω/4500W
GD200A-030G/037P-4	
GD200A-037G/045P-4	13.6Ω/6000W
GD200A-045G/055P-4	6.8Ω/12000W
GD200A-055G/075P-4	
GD200A-075G/090P-4	
GD200A-090G/110P-4	4.5Ω/17kW
GD200A-110G/132P-4	
GD200A-132G/160P-4	3.7Ω/20kW
GD200A-160G/185P-4	2.5Ω/30kW
GD200A-185G/200P-4	
GD200A-200G/220P-4	
GD200A-220G/250P-4	2Ω/38kW
GD200A-250G/280P-4	
GD200A-280G/315P-4	2.5Ω/30kW x 2
GD200A-315G/350P-4	
GD200A-350G/400P-4	
GD200A-400G-4	
GD200A-500G-4	2Ω/38kW x 2

Примечание:

Выбирайте тормозные резисторы по данным нашей компании. Тормозной резистор может увеличить тормозной момент ПЧ. Мощность резистора в приведенной выше таблице предназначена для легкого режима торможения.

	✧ Никогда не используйте тормозной резистор с сопротивлением ниже минимального значения, указанного для конкретного ПЧ.
	✧ Увеличьте мощность тормозного резистора при частых торможениях (соотношение коэффициента использования более чем на 10%).

12.6.3. Размещение тормозных резисторов

Установить резисторы в вентилируемом месте на негорючем основании.

	✧ Материалы вблизи тормозного резистора должны быть негорючими. ✧ На поверхности резистора высокая температура. ✧ Установите защитный кожух с отверстиями для защиты от прикосновения к горячей поверхности.
---	---

12.6.4. Выбор кабелей для тормозных резисторов

Используйте экранированный кабель, для подключения резистора.

12.6.5. Установка тормозных резисторов

Установить все резисторы в прохладном, вентилируемом месте.

	✧ Материалы вблизи тормозных резисторов должны быть негорючими. Высокая температура поверхности резистора. Воздух поступающего от резисторов имеет сотни градусов Цельсия. Защищать резистор от контакта.
---	--

Установка тормозного резистора:

	✧ Для ПЧ до 30 кВт (включая 30 кВт) требуется только тормозные резисторы. ✧ РВ и (+) являются клеммами для подключения тормозных резисторов.
---	---



Рис. 12-3. Схема подключения тормозного резистора

12.6.6. Тормозные модули DBU и RBU:

	<ul style="list-style-type: none"> ✧ Для ПЧ свыше 37 кВт (включая 37 кВт) требуется внешние тормозные модули DBU и тормозные резисторы или RBU. ✧ (+),(-) клеммы для подключения тормозных модулей. ✧ Длина проводов между (+) (-) ПЧ и (+), (-) клеммами модулей торможения должно быть не более, чем 5 м и длина от клемм BR1 и BR2 и тормозным резистором должно быть не более 10 м.
---	--

Таблица 12-6 Выбор тормозных модулей DBU

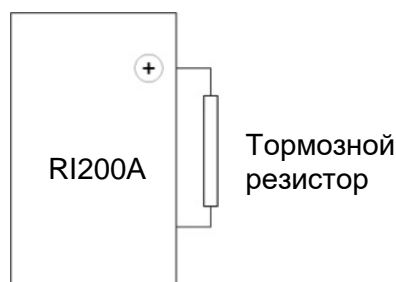
Мощность, ПЧ кВт	Блоки динамического торможения DBU
	Модель
37	DBU100H-60-4
45	DBU100H-110-4
55	
75	
90	DBU100H-160-4
110	
132	DBU100H-220-4
160	DBU100H-320-4
200	
220	DBU100H-400-4
250	
280	
315	DBU100H-320-4 x 2
350	
400	
500	DBU100H-400-4 x 2

Установка см. ниже:



Рис. 12-3. Схема подключения модуля DBU и тормозного резистора

Таблица 12-6 Выбор тормозных модулей RBU

Мощность, ПЧ кВт	Блоки рекуперативного торможения RBU
	Модель
37	RBU100H-045-4
45	
55	RBU100H-055-4
75	RBU100H-090-4
90	
110	RBU100H-110-4
132	RBU100H-132-4
160	RBU100H-160-4
200	RBU100H-200-4
220	RBU100H-250-4
250	
280	RBU100H-160-4 x 2
315	
350	RBU100H-200-4 x 2
400	
500	RBU100H-250-4 x 2



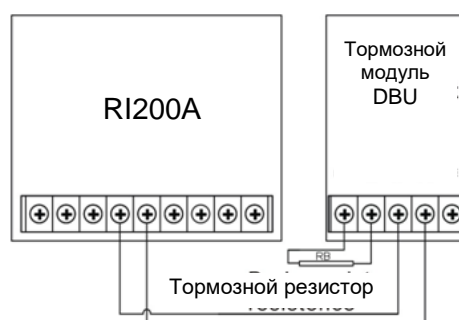

Рис. 12-4. Схема подключения модуля RBU

12.7. Опции для ПЧ

Таблица 12-5 Опции для ПЧ

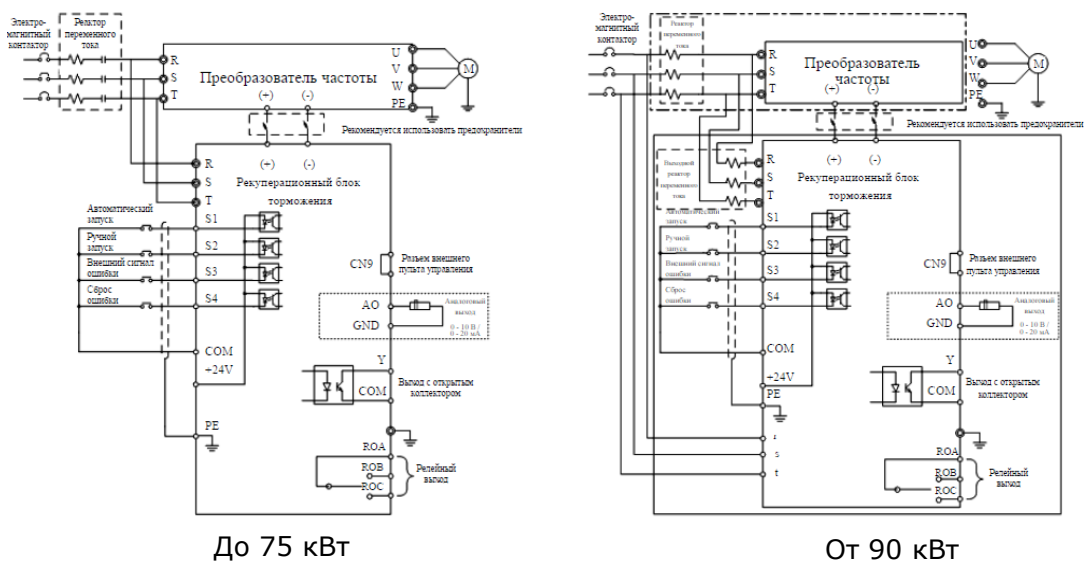
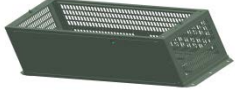
№.	Опция	Описание	Рисунок
1	Пластины для фланцевого монтажа	Для фланцевого монтажа ПЧ 1,5 ~ 30 кВт	
2	Цоколь для установки	Опция для ПЧ 220 ~ 315 кВт Для входных AC/DC реакторов и выходного AC реактора.	
3	Комплект для установки на дверь	Комплект для установки на дверь внешней панели управления.	
4	Крышка	Защита внутренних цепей в агрессивных средах. Для подробной информации свяжитесь с компанией INVT.	
5	Внешняя текстовая панель управления	Поддержка нескольких языков, параметры копирования, дисплей высокой четкости и установки измерение совместим со светодиодной панелью управления.	

13. ДОПОЛНИТЕЛЬНАЯ ИНФОРМАЦИЯ

13.1. Вопросы по продукции и сервису

Решайте любые вопросы о поставке продукции с менеджерами компании INVT.

Список офисов и контакты продаж, поддержки и обслуживания ПЧ серии GD можно найти на сайте www.invt.com

По вопросам сервиса и технической поддержки обращайтесь в сервисную службу компании INVT.

13.2. INVT и обратная связь

Зайдите на наш сайт www.invt.com и выберите в контактах «Обратная связь в онлайн».

13.3. Библиотека документов в Интернете

Документацию на ПЧ GD200A в формате pdf, можно скачать через интернет. Зайдите на наш сайт www.invt.com и выберите раздел *Документация*.